



Каталог автомобильных ламп и аксессуаров OSRAM



УВИДЕТЬ МИР В НОВОМ СВЕТЕ

OSRAM





НОВЫЙ САЙТ www.osram.ru
ОЖИДАЕТСЯ В 2013 ГОДУ



Нам нет равных в освещении на дорогах

Весь ассортимент продукции, основные сферы применения, практические инструменты, полезные сервисы, актуальные тенденции, интересные сведения: новый сайт OSRAM в современном, стильном дизайне целиком посвящен осветительной технике.

Специальные автомобильные лампы — особое внимание для особой продукции

Раздел, посвященный автомобильному освещению, расширен за счет тематического наполнения, инструментов и сервисов. Если вы хотите подыскать мощные и стильные источники света, ознакомиться с последними тенденциями и новостями. Специальный раздел автомобильных ламп предложит вам инновационные решения для любого вида транспорта.

Специализированный LED микросайт — все о светодиодах.

Посетителям предлагается интерактивное знакомство с инновационными светодиодными решениями, которые

придадут вашему автомобилю неповторимый стиль как изнутри, так и снаружи – от дневных фар до подсветки капота, номерного знака, приборов и бардачка, а также иных устройств.

Интерактивный сайт — то, что вам нужно





















К вашим услугам полный перечень запасных ламп, теперь и для освещения салона: выберите марку, модель и год выпуска вашего легкового, грузового автомобиля, или мотоцикла — и вы получите список подходящих ламп OSRAM с артикулами.

Блог по автомобильным лампам — новые, актуальные темы

Для специалистов в автомобильной области и тех, кто желает глубже погрузиться в эту тему, организован постоянный обмен информацией и мнениями на разные темы: «Новости», «Инновации», «Технология», «Законодательство», «Мероприятия».

Приложение для смартфонов

Вы всегда, даже в пути, сможете узнать, какой тип ламп нужен для фар ближнего и дальнего света, поворотников, стоп-сигналов и сигналов заднего хода для вашего легкового автомобиля, мотоцикла, а также основных марок грузовых автомобилей.

	К будущему готовы: «умные» решения		4	
	Качество и экология		6	
	Светодиодные дневные ходовые огни и лампы Визуальные и технические аспекты		8	
	Светодиодные аксессуары Инновационные и парктроничные		10	
	XENARC® SILVERSTAR® Самые мощные автомобильные лампы в мире	D1S, D2S	 12	
	XENARC® COOL BLUE® INTENSE Стильные ксеноновые лампы для наилучшего дизайна	D1S, D1R, D2S, D2R	 14	
	XENARC® ORIGINAL Оригинальная запасная часть	D1S, D1R, D2S, D2R, D3S, D3R, D4S, D4R, D8S	 16	
	NIGHT BREAKER® PLUS Лампы максимальной яркости	H1, H3, H4, H7, H11, HB3, HB4	 20	
	SILVERSTAR® 2.0 Лампы высокой эффективности	H1, H4, H7, H11	 22	
	COOL BLUE® INTENSE Стильные галогенные лампы для наилучшего дизайна	H1, H3, H4, H7, H11, HB3, HB4, W5W Halogen	 24	
	DIADEM® / DIADEM® Chrome Стильные сигнальные лампы	PY21W, PR21W, PR21/5W, WY5W	 26	
	ULTRA LIFE Лампы с увеличенным сроком службы	H1, H4, H7, P21/5W, P21W, PY21W, R5W, R10W, W5W, C5W, H6W	 28	
	SUPER® / ALLSEASON® Свет для любой погоды	H1, H3, H4/ H1, H3, H4, H7	 30	
	МОТОЦИКЛЕТНЫЕ ЛАМПЫ Стильные и мощные	H4, H7, HS1	 32	
	ORIGINAL LINE 12 V Оригинальная запасная часть	Полный ассортимент ламп	 34	
		TRUCKSTAR® PRO Лампы для грузовых автомобилей	H1, H3, H4, H7, T4W, R5W, R10W, P21W, PY21W	 38
		ORIGINAL LINE 24 V Оригинальная запасная часть	Полный ассортимент ламп	 40
	СПЕЦИАЛЬНЫЕ ЛАМПЫ OFF-ROAD ¹⁾ Лампы для внедорожного использования		 42	
	Комплект запасных ламп для легковых автомобилей	H1, H4, H7	44	
	Комплекты запасных ламп для грузовых автомобилей и автобусов	H4, H7	46	
	Шкаф для хранения автомобильных ламп (ALC)		48	
	Стойка для хранения автомобильных ламп		50	
	Набор запасных ламп MINIWATT		51	
	OSRAM — партнер розничных продавцов		52	
	Точки продаж OSRAM		54	
	Упаковка OSRAM		56	
	ИНФОРМАЦИЯ ДЛЯ ЗАКАЗА		57	
	Обзор ламп		58	
	Описание цоколей		60	
	Общий обзор продукции / указатель		62	
	Условные обозначения		70	
	Классификация по типу и назначению		73	

1) Данные изделия не имеют разрешения ECE. Это означает, что их нельзя устанавливать в стандартные или дополнительные фары, если автомобиль перемещается по дорогам общественного пользования. Только для ВНЕДОРОЖНОГО ПРИМЕНЕНИЯ. Не для использования на дорогах общественного пользования. Все галогенные автомобильные лампы OSRAM 12 и 24 В имеют уменьшенный показатель ультрафиолетового излучения, могут заменить существующие лампы и отвечают всем соответствующим стандартам, например, ECE R 37 (за исключением ламп OFF-ROAD).

Наши идеи освещают путь

В основе концепций автомобилестроения будущего — низкий уровень загрязнения при высокой эффективности. OSRAM, мировой лидер в сфере автомобильных источников света, задает темп разработки новых типов систем освещения. Результатом стал целый ряд технологий, сочетающих мощность и экономичность, утонченность и простоту, комфорт и безопасность на дороге.

Причин лидерства OSRAM в мире автомобильного освещения множество. Мы не только вводим инновационные продукты, но и обеспечиваем дистрибьюторам и сервисным центрам высокоэффективные логистические схемы и надежное обслуживание поставок. Также мы предлагаем обучающие программы и результативные рекламные и PR-акции, которые позволяют достичь оптимального качества клиентского обслуживания и повысить объемы продаж.

На рынке запасных частей наша продукция также соответствует самым высоким стандартам, которые автопроизводители предъявляют к своим новым моделям (согласно Директиве ЕС 1400/2002).





PLUS
Увеличенный срок службы

Оптимальное освещение для быстроты реакции

NIGHT BREAKER® PLUS — идеальная лампа для водителей, которым нужно больше света и безопасности. Запатентованное кольцевое синее покрытие уменьшает отраженные блики, благодаря чему эти лампы производят на 90% больше света, её луч имеет на 35 м длиннее световой конус и на 10% более белый свет. Чем длиннее конус, тем раньше водитель может заметить препятствия и опасные ситуации, при этом свет сосредоточен ровно там, где нужно — 75–100 м впереди машины. Срок службы ламп увеличился на 50% по сравнению с лампами NIGHT BREAKER® первого поколения.

ПОМНИТЕ! Дополнительное время для реагирования может спасти жизнь!

Красота света — XENARC®

Удивительно яркий ксеноновый свет продолжает свое триумфальное шествие. Прочно заняв рынок «топовых» моделей, он начал проникать и на рынок моделей среднего класса. Газоразрядные лампы, в которых применена революционная электродуговая технология, производят на 100% больше света, чем галогенные лампы, при увеличении световой отдачи более чем на 300%. Современные концепции OSRAM предлагают не только безопасность и комфорт вождения, они подчеркивают индивидуальный стиль, свидетельствуют о безопасности окружающей среды и создают поистине новую ступень в освещении. Помимо ламп XENARC® ORIGINAL и XENARC® COOL BLUE® INTENSE с высококонтрастным голубым ксеноновым светом и цветовой температурой 5000K, теперь OSRAM предлагает и самые мощные ксеноновые автомобильные лампы в мире XENARC® SILVERSTAR®: Никогда еще вы не получали столько света сразу!

Светодиодные технологии завоевывают все большую популярность

В автомобильном освещении расширяют свои позиции светодиодные технологии. Развивая направление инновационных источников света, в 2005 году компания OSRAM разработала первую в мире стандартизированную систему светодиодов Joule, которая сейчас используется

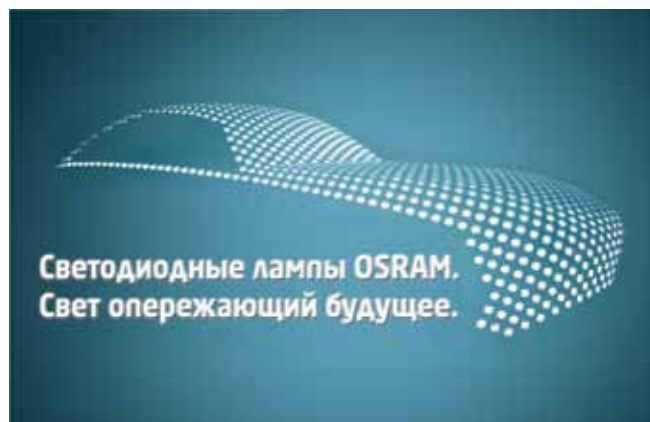

в новых моделях ведущих автопроизводителей. Теперь новые лампы OSRAM ищут путь на массовый рынок: новая линейка автомобильных светодиодных ламп OSRAM предлагает инновационные, стильные изделия с высокой эффективностью и потребительской ценностью — от комплектов передних фар до сменных ламп для освещения салона и современных фонариков для чтения.

Полная свобода дизайна. OSRAM SNAPINLITE®

В дополнение к революционным светодиодным технологиям, компания OSRAM предлагает своим партнерам серию инновационных ламп под названием SNAPINLITE®, которая имеет высокий рыночный потенциал. Данная концепция, уже завоевавшая популярность во всем мире, основана на продуманных решениях цоколя, которые позволяют осуществлять замену ламп без каких-либо усилий. Лампу можно установить без дополнительных проводов, соединителей и подпорных пружин. Технология SNAPIN LITE® от компании OSRAM дает возможность конструкторам и дизайнерам разрабатывать совершенно новые многофункциональные системы головного освещения, а конечным потребителям сделать процесс замены лампы простым и удобным. Небольшая высота цоколя и маленькие отражатели экономят место и вес и расширяют спектр возможных применений.



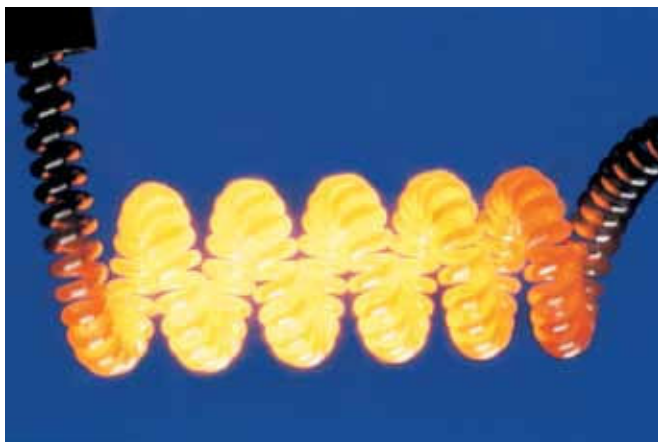

Качество, которое восхищает

«Тотальное управление качеством»/«Total Quality Management» (TQM) – это корпоративный принцип стандартов качества OSRAM. В него входят требования к готовой продукции, компонентам и запасным деталям, а также к оптимизации технологических процессов и организации производства. Соответствие данным принципам подтверждается сертификацией системы управления качеством по ISO 9001, а наша система охраны окружающей среды — по ISO 14001.

OSRAM производит для OSRAM

Один из наших принципов — как можно больше производственных процессов осуществлять на своих объектах. Мы производим основные комплектующие детали, сами разрабатываем производственные процессы и строим сложные автоматизированные предприятия. Разработка и производство всех изделий OSRAM сертифицированы по DIN EN ISO 9001.

Подразделение «Автомобильное освещение» и все предприятия по производству автомобильных ламп OSRAM сертифицированы в соответствии со стандартом TS 16949 (специальное требование к управлению качеством для поставщиков в автомобильной промышленности).

Наша цель — постоянное улучшение

Для последовательного учета потребностей наших клиентов в нашей производственной стратегии и мерах по улучшению производства мы поддерживаем постоянный контакт со всеми группами наших покупателей. Кроме того, каждый год в 29 странах мы проводим обширные, целенаправленные опросы покупателей. Это позволяет нам постоянно повышать качество наших изделий и услуг и отстаивать наше лидерство в международной конкуренции.

Автомобильные лампы OSRAM характеризуются максимальной точностью исполнения, надежной работой на высочайшем уровне и впечатляющей прочностью. Они обеспечивают оптимальное освещение дороги, не ослепляя водителей встречного потока¹⁾, и этим гарантируют высокий уровень безопасности.

Качество оригинальной запасной части (OEM)

Все лампы OSRAM отвечают высочайшим требованиям, предъявляемым к оригинальной запасной части автомобильными производителями, а их качество даже выше норм европейских стандартов. На лампы OSRAM всегда можно положиться.

1) При правильной эксплуатации

Экологически безопасное производство в интересах окружающей среды.

Экологическая безопасность — приоритетное направление нашей корпоративной философии. Поэтому компания OSRAM стремится использовать как можно меньше вредных материалов, развивает возможности максимального энергосбережения и реализует стратегию по минимизации объемов применяемого упаковочного материала. Охрана окружающей среды значит для нас гораздо больше, чем простое выполнение установленных законом предписаний, поэтому с целью достижения наших принципов на практике мы создали свою систему охраны окружающей среды. Являясь участником Глобального соглашения об охране окружающей среды под эгидой ООН, компания OSRAM является приверженцем устойчивого социального и экологического развития во всем мире.

Опасные вещества

В компании OSRAM существуют строгие ограничения на использование вредных материалов во всех областях ее деятельности от проектирования и производства до процесса утилизации отходов. Наша компания широко применяет высокие технологии в целях сокращения использования вредных материалов до минимального уровня, необходимого для нормального функционирования производственных процессов.

Энергия

Компания OSRAM осуществляет достижение целей энергосбережения двумя путями. Во-первых, наша компания сберегает энергию, проектируя и запуская производства, в которых требуется все меньше и меньше энергии. А во-вторых, наша компания создает энергосберегающие изделия, которые соответствуют потребностям клиентов, заботящихся об охране окружающей среды.

Упаковка

Компания OSRAM использует новейшие достижения в разработке упаковочных материалов, безопасных для окружающей среды. Большинство наших изделий упаковывается сначала в картонные коробки или блистерные контейнеры, а потом — в коробки из гофрированного картона. Степень утилизации упаковочных материалов довольно высока: 80% для картонных коробок и блистерных упаковок, от 70 до 90% для коробок из гофрированного картона.



Более подробная информация по теме «Свет и окружающая среда» находится на сайте www.osram.com





Светодиодные дневные ходовые огни OSRAM Стильные акценты внутри и снаружи автомобиля



Еще больше стиля, современного яркого света и простота установки вместе с комплектом светодиодных дневных ходовых огней и ламп от OSRAM — выбор людей, заинтересованных в дизайне и тюнинге!

Дневные ходовые и габаритные огни OSRAM LED LIGHT@DAY®

Первые дневные ходовые огни с однородной светящейся поверхностью вместо традиционных точечных светодиодов.

- Броский дизайн: закругленная конструкция придает машине более динамичный вид
- Двойной функционал: дневной ходовой и габаритный огонь
- Цветовая температура до 6000 K
- Подходят для большинства автомобилей, легко устанавливаются
- Низкое энергопотребление
- Благодаря высокой степени влагозащитности IP 69K мойка автомобиля под высоким давлением не приведет к выходу огней из строя
- Полностью сертифицированы (ECE R87)

Дневные ходовые огни OSRAM LEDriving®

- Цветовая температура до 5200 K
- Степень влагозащитности IP 67

Светодиодные лампы OSRAM для внутрисалонного или внедорожного применения¹⁾

Превосходный свет благодаря самой современной технологии производства рассеивателя

- Совершенно новый световой эффект за счет повышения цветовой температуры до 6000 K
- Снижение энергопотребления на 80% по сравнению со стандартными лампами
- Равномерное распределение света
- Ассортимент: LEDW5W, LEDT4W и LEDC5W (аналоги галогенным лампам C5W, W5W и T4W)
- Два варианта: «теплый» (4000 K) или «холодный» (6000 K) свет
- Сменные светодиодные лампы для подсветки номерного знака и габаритных огней (для использования вне дорог общественного пользования)



Линейка продукции OSRAM LED LIGHT@DAY®

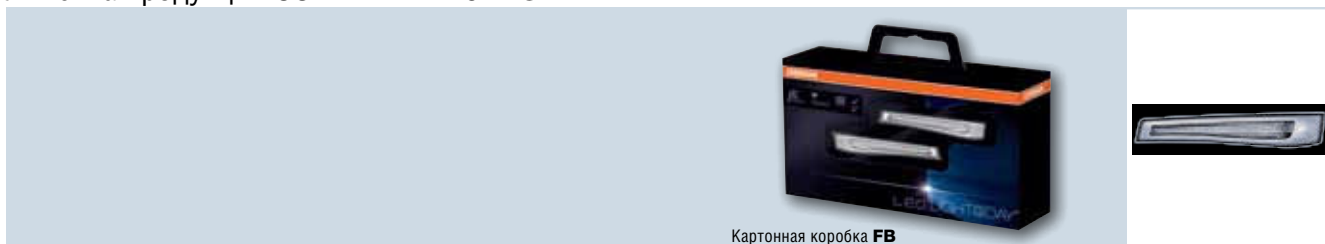

Картонная коробка **FB**

Наименования изделия	V	W	Код изделия	FB	-01B	-02B	No.
LEDDR101	12	15	4008321673152	2	-	-	-

Линейка продукции OSRAM LEDDriving®

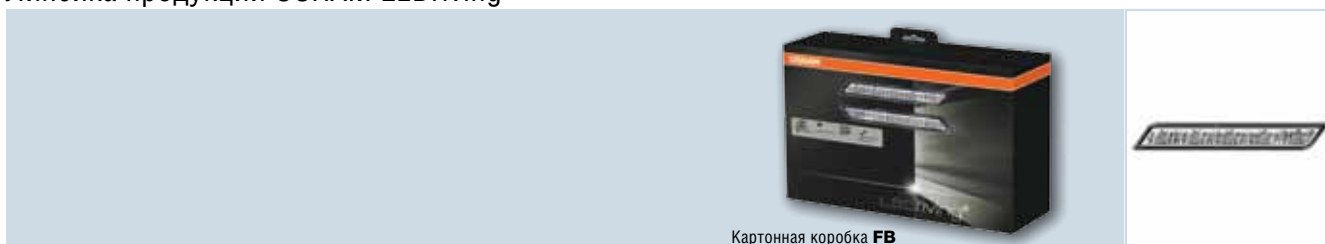

Картонная коробка **FB**

Наименования изделия	V	W	Код изделия	FB	-01B	-02B	No.
LEDDR301	12	15	4008321781215	4	-	-	-

Линейка светодиодных ламп OSRAM²⁾

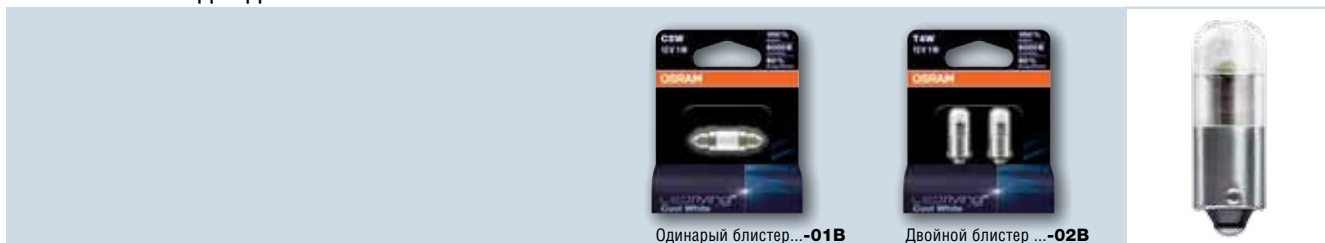

Одинарный блистер...-01B

Двойной блистер ...-02B

Наименования изделия	V	W	Код изделия	FB	-01B	-02B	No.
2850CW-02B	12	1	W2.1x9.5d	4008321657657	-	-	5 59 C.59
2850WW-02B	12	1	W2.1x9.5d	4008321657633	-	-	5 59 C.59
3850CW-02B	12	1	BA9s	4008321658111	-	-	5 72 C.59
3850WW-02B	12	1	BA9s	4008321657893	-	-	5 72 C.59
6498CW-01B	12	1	SV8.5-8	4008321658173	-	5	- 65 C.59
6498WW-01B	12	1	SV8.5-8	4008321658159	-	5	- 65 C.59

Демонстрационный стенд OSRAM LED LIGHT@DAY®

Демонстрационный стенд LED LIGHT@DAY® (Ш x В x Г: 375 x 350 x 188 мм)
Комплектность: 2 огня LED LIGHT@DAY®



Демонстрационный стенд LED LIGHT@DAY®

1) Подробнее условия приведены на сайте www.osram.ru или www.osram.com/am-guarantee

2) Разрешено только для внутрисалонного использования или вне дорог общественного пользования

Красивые, инновационные, практичные: светодиодные аксессуары CUBY, RAYSTAR и COPILOT

Благодаря изысканному, функциональному дизайну и качественным материалам автомобильные светодиодные аксессуары OSRAM привлекают взгляд и становятся незаменимыми.

Выше мобильность, больше возможностей

Привлекательные и практичные аксессуары OSRAM фонарики пригодятся в любой ситуации — в машине, дома, в офисе, на досуге, во время занятий спортом, в дороге или на отдыхе. Особенно фонарики CUBY и RAYSTAR популярны среди покупателей, для которых важен дизайн.

Превосходный дизайн, высокое качество

- Только у OSRAM: инновационная концепция зарядки через USB-порт
- Приятный материал поверхности: невосприимчивый к загрязнениям и нескользящий
- Совершенно уникальный дизайн и качественные материалы, приятные на вид и на ощупь
- Мягкая, удобная и устойчивая к загрязнению поверхность
- Срок службы до 20 000 часов

Только
OSRAM:
подзарядка
через USB

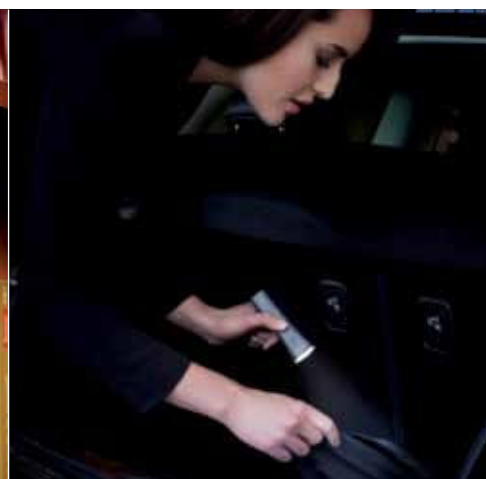

Линейка светодиодных аксессуаров OSRAM



Наименования изделия	V	Код изделия	FB
LOOX-CU CUBY (black)	5	4008321666819	6
LOOX-CU CUBY WT (white)	5	4008321756510	6
LOOX-CU CUBY BL (blue)	5	4008321756480	6
LOOX-CU CUBY PI (pink)	5	4008321756459	6
LOOX-RS RAYSTAR (black)	5	4008321666772	4
LOOX-RS RAYSTAR WT (white)	5	4008321756428	4
LOOX-RS RAYSTAR BL (blue)	5	4008321756398	4
LOOX-RS RAYSTAR PI (pink)	5	4008321756367	4
ONYX COPILOT M BK	12V/24V	4008321833839	4

OSRAM ONYX COPILOT®



Гибкий светодиодный светильник с приятным, теплым неслепящим светом. Дает свет там, где он необходим. Работает от прикуривателя. Гибкое основание светильника удобно для индивидуальной настройки.



Победитель **reddot 2012** в номинации «Дизайн»



OSRAM CUBY®



Стильные и практичные портативные миниатюрные светодиодные фонарики для использования в самых разных ситуациях. Фонарики обеспечат вас светом именно там, где он нужен. Отличаются высоким качеством изготовления, необычной конструкцией и современным дизайном. Заряжаются при помощи USB.

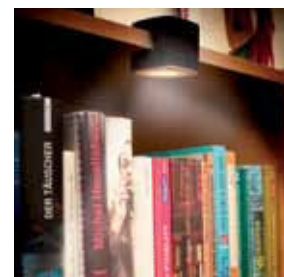

OSRAM RAYSTAR®



Мощный карманный фонарик с сильным направленным светом. Превосходно подходит как для автомобиля, так и для дома и легко помещается в женской сумочке. Преимущество — высокое качество исполнения и современный дизайн. Заряжается при помощи USB.





OSRAM XENARC® SILVERSTAR®

Самая мощная ксеноновая автомобильная лампа в мире

Непревзойденная звезда: OSRAM XENARC® SILVERSTAR® является самой мощной лампой головного света — она дает на 30% больше света, а ее световой конус на 20 м длиннее, чем у обычных ксеноновых ламп.

Больше света, больше безопасности

OSRAM XENARC® SILVERSTAR® — прекрасный выбор для всех водителей, ценящих максимальную видимость и безопасность. Они производят больше света, чем стандартные лампы, а, следовательно, позволяют гораздо лучше осветить дорожное полотно. Для водителей это означает еще больше безопасности, так как дает больше времени для реагирования. На международном автосалоне IAA во Франкфурте компания OSRAM с продуктом XENARC® SILVERSTAR® стала призером в номинации «Лучший автомобильный бренд».

Конкуренты уходят в тень

- Самая мощная в мире ксеноновая автомобильная лампа
- На 30% выше освещенность по сравнению со стандартными ксеноновыми лампами и на 130% по сравнению с галогенными лампами
- Световой конус длиннее на 20 м по сравнению со стандартными ксеноновыми лампами
- Ассортимент: D1S, D2S

Ксеноновые лампы XENARC® рекомендуются к замене специалистами, имеющих соответствующую квалификацию.

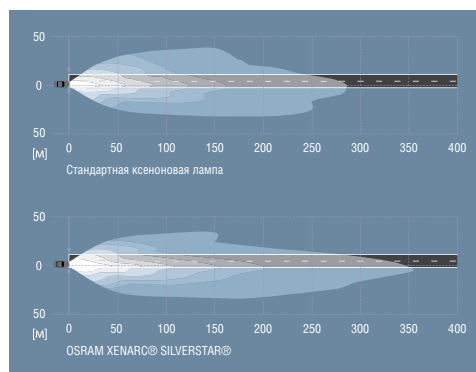
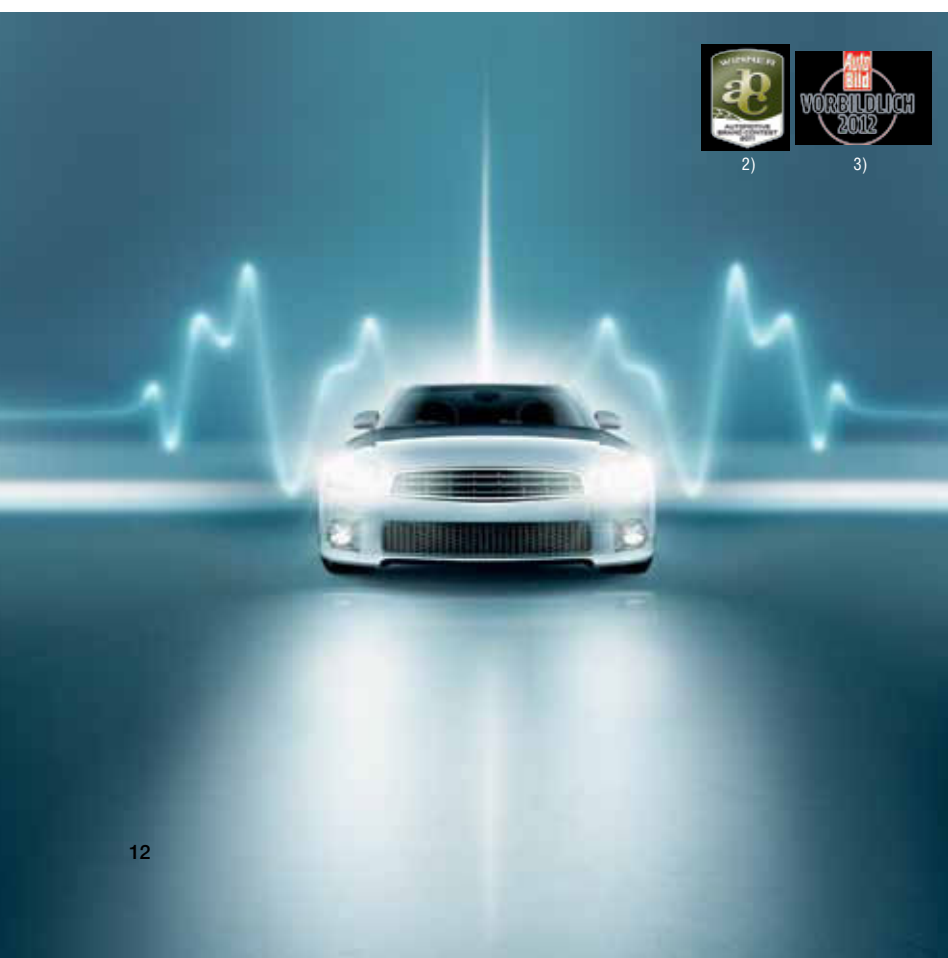

Линейка продукции OSRAM XENARC® SILVERSTAR®

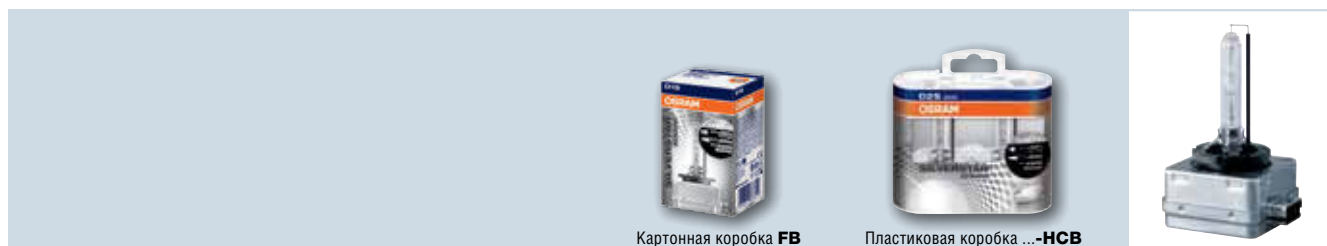
Картонная коробка **FB**Пластиковая коробка ...-**HCB**

Наименования изделия	ECE	W		lm	K	Код изделия	Коробка		No.
							FB	-HCB	
66140SVS ⁴⁾	D1S ⁵⁾	35	PK32d-2	3200 ⁶⁾	4200	4008321 663641	10	-	1 ^{C.58}
66240SVS ⁴⁾	D2S ⁵⁾	35	P32d-2	3200 ⁶⁾	4200	4008321 663665	10	-	3 ^{C.58}
66240SVS-HCB ⁴⁾	D2S ⁵⁾	35	P32d-2	3200 ⁶⁾	4200	4008321 665317	-	10	3 ^{C.58}

Сравнительная таблица

		D1S SVS	D2S SVS
Номинальная мощность	W	35	35
Световой поток	лм	3200 ⁶⁾	3200 ⁶⁾
Светоотдача	лм/Вт	89	89
Цветовая температура	K	4200	4200
Срок службы	ч В ₃	1500	1500
	T _c	2500	2500

1) В зависимости от системы передних фар

2) Награда 11.2011

3) Выпуск 03.2012

4) Пониженное выделение ультрафиолетового излучения I Для линзовых передних фар I Разрешение ECE

5) Использовать только с электронной регулирующей аппаратурой утвержденных типов

6) ± 450 лм

Лампы XENARC® D1S/R или D3S/R с ЭПРА XENAELECTRON® с соединительными проводами составляют прекрасно сбалансированную систему от OSRAM.



OSRAM XENARC® COOL BLUE® INTENSE

Стильный вид. Высококонтрастный бело-голубоватый ксеноновый свет

Исключительная яркость, высокий контраст, а теперь еще и кристально бело-голубоватый свет — ксеноновая лампа XENARC® COOL BLUE® INTENSE ярко демонстрирует инновационные технологии OSRAM. Высокоэффективные технологии, эффект блеска и бескомпромиссный дизайн объединились в фарах нового поколения.

Передовые технологии

Ксеноновый свет не просто высшее достижение специалистов автомобилестроения, но и желанное стильное освещение для водителей, желающих выделить свой автомобиль. Новые лампы OSRAM XENARC® COOL BLUE® INTENSE обладают бело-голубоватым светом с более высокой контрастностью при таком же световом потоке как у обычной ксеноновой лампы. Преимущества этой технологии обеспечивают прекрасную видимость дороги и превосходный внешний вид. При этом на колбе отсутствуют какие-либо покрытия с цветовыми фильтрами, что позволяет ей светить более равномерно и лучше освещать дорожное полотно.

Праздник для глаз — XENARC® COOL BLUE® INTENSE

- Цветовая температура 5500 К
- На 20% больше света¹⁾ для яркого освещения дорожной поверхности
- Максимально равномерный, высококонтрастный свет для безопасного не утомляющего вождения
- Полностью сертифицированы
- Длительный срок службы
- Стильный и современный дизайн

Ксеноновые лампы XENARC® COOL BLUE® INTENSE рекомендуются к замене специалистами, имеющими соответствующую квалификацию.



Теперь бело-голубоватый свет образуется не обычным покрытием, а специальной системой газонаполнения

Визуальная особенность: синяя керамическая трубка отличает лампу от стандартной версии.



**ХОЛОДНЫЙ
СВЕТ**
До 5500 К
До 20% больше
света¹⁾

Линейка продукции OSRAM XENARC® COOL BLUE® INTENSE

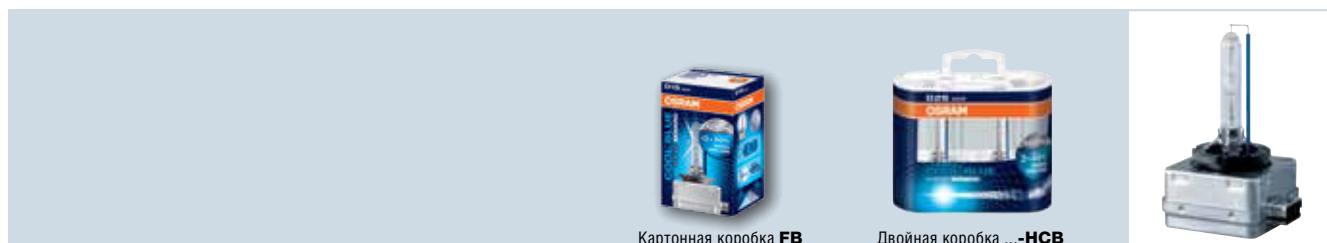
Картонная коробка **FB**Двойная коробка ...-**HCB**

Наименования изделия	ECE	W		lm	K	Код изделия		FB	-HCB		No.
66144CBI ²⁾	D1S ⁴⁾	35	PK32d-2	3200 ⁵⁾	5500	4008321 401472	10	-		1	C.58
66154CBI ³⁾	D1R ⁴⁾	35	PK32d-3	2800 ⁵⁾	5500	4008321 401373	10	-		2	C.58
66240CBI ²⁾	D2S ⁴⁾	35	P32d-2	3200 ⁵⁾	5500	4008321 401359	10	-		3	C.58
66240CBI-HCB ²⁾	D2S ⁴⁾	35	P32d-2	3200 ⁵⁾	5500	4008321 588883	-	10		3	C.58
66250CBI ³⁾	D2R ⁴⁾	35	P32d-3	2800 ⁵⁾	5500	4008321 401533	10	-		4	C.58

Сравнение		D1S CBI	D1R CBI	D2S CBI	D2R CBI
Номинальная мощность	Вт	35	35	35	35
Световой поток	лм	3200 ⁵⁾	2800 ⁵⁾	3200 ⁵⁾	2800 ⁵⁾
Светоотдача	лм/Вт	89	80	89	80
Цветовая температура	К	5500	5500	5500	5500
Срок службы ламп	ч В ₃	1500	1500	1500	1500
	T _c	2500	2500	2500	2500

1) Сравнение со стандартными газоразрядными лампами с покрытием

2) Пониженное ультрафиолетовое излучение | Для линзовых передних фар | Разрешение ECE и маркировка DOT

3) Пониженное ультрафиолетовое излучение | С антибликовой полосой для рефлекторных передних фар | Разрешение ECE и маркировка DOT

4) Использовать только с электронной регулирующей аппаратурой утвержденных типов

5) ± 450 лм

Лампы XENARC® D1S/R или D3S/R с ЭПРА XENAELECTRON® с соединительными проводами составляют прекрасно сбалансированную систему от OSRAM.



OSRAM XENARC®

Передовые технологии для комфортного вождения.

Компания OSRAM придала новый импульс развитию технологий автомобильного освещения, выпустив линию газоразрядных ламп OSRAM XENARC®. Представив на рынке последние достижения в области производства газоразрядного света — лампы D3 и D4, компания OSRAM подтвердила, что в процессе проектирования и производства своих источников света вопросы охраны окружающей среды являются первостепенными, ведь эти лампы производятся без использования ртути.

Первые ксеноновые лампы, не содержащие ртуть

Выпустив лампы XENARC® D3 и D4, компания OSRAM достигла нового уровня в соблюдении норм по охране окружающей среды, а сейчас запускается и самая энергосберегающая модель D8. Электродуговая технология обеспечивает в два раза более яркий свет по сравнению с обычной технологией нити накала и при этом потребляет в три раза меньше энергии. Хорошее освещение дороги — один из важных факторов комфортного и безопасного вождения, благодаря которому длительные ночные поездки станут менее утомительными. При среднем ресурсе до 3000 часов эти лампы служат дольше галогенных, что сокращает расходы на обслуживание и замену.

Повышенная видимость и безопасность

- Очень яркая световая дуга благодаря управляемому электроникой газовому разряду
- На 100% больше света, чем у галогенных ламп
- Цветовая температура (4150 К) ближе к дневному свету по сравнению со светом галогенных ламп (3200 К): такой свет для глаз более приятен.
- Лучшее освещение дороги снижает риск аварий
- Системы D3 и D4 XENARC® не содержат ртути и поэтому они безопасны для окружающей среды
- Снижение выбросов CO₂: ксенон экономит 50% энергии (что соответствует 1 г CO₂/км пробега) по сравнению с обычными галогенными лампами
- Более чем на 30% экономии энергии с лампой D8S



Нить галогенной лампы в сравнении с дугой лампы XENARC®

Линейка ксеноновых ламп XENARC® для фар головного света

Folding carton box **FB**

Наименования изделия	ECE	W		lm	K	Код изделия	FB	No.
66144 ¹⁾	D1S ³⁾	35	PK32d-2	3200 ⁴⁾	4150	4008321184474	10	1 ^{C.58}
66154 ²⁾	D1R ³⁾	35	PK32d-3	2800 ⁴⁾	4150	4008321184511	10	2 ^{C.58}
66240 ¹⁾	D2S ³⁾	35	P32d-2	3200 ⁴⁾	4150	4008321184573	10	3 ^{C.58}
66250 ²⁾	D2R ³⁾	35	P32d-3	2800 ⁴⁾	4150	4008321184634	10	4 ^{C.58}
66340 ¹⁾	D3S ³⁾	35	PK32d-5	3200 ⁴⁾	4150	4008321379627	10	1 ^{C.58}
66350 ²⁾	D3R ³⁾	35	PK32d-6	2800 ⁴⁾	4150	4008321129857	10	2 ^{C.58}
66440 ¹⁾	D4S ³⁾	35	P32d-5	3200 ⁴⁾	4150	4008321349392	10	3 ^{C.58}
66450 ²⁾	D4R ³⁾	35	P32d-6	2800 ⁴⁾	4150	4008321349576	10	4 ^{C.58}
66548 ¹⁾	D8S ³⁾	25	PK32D-1	2000 ⁵⁾	4500	4008321787019	10	1 ^{C.58}

НОВИНКА

Сравнение	D1S	D1R	D2S	D2R	D3S	D3R	D4S	D4R	D8S
Номинальная мощность Вт	35	35	35	35	35	35	35	35	25
Световой поток лм	3200 ⁴⁾	2800 ⁴⁾	3200 ⁴⁾	2800 ⁴⁾	3200 ⁴⁾	2800 ⁴⁾	3200 ⁴⁾	2800 ⁴⁾	2000 ⁵⁾
Светоотдача лм/Вт	89	80	89	80	89	80	89	80	80
Цветовая температура К	4150	4150	4150	4150	4150	4150	4150	4150	4500
Срок службы лампы h B ₃	2000	2000	2000	2000	1800	1800	1800	1800	2000
T _c	3000	3000	3000	3000	3000	3000	3000	3000	3000

1) Пониженное выделение ультрафиолетового излучения | Для линзовых передних фар | Разрешение ECE и маркировка DOT

2) Пониженное выделение ультрафиолетового излучения | С антибликовой полосой для линзовых передних фар | Разрешение ECE и маркировка DOT

3) Использовать только с электронной регулирующей аппаратурой утвержденных типов

4) ± 450 лм

5) ± 300 лм

Лампы XENARC® D1S/R или D3S/R с ЭПРА XENAELECTRON® с соединительными проводами составляют прекрасно сбалансированную систему от OSRAM.



OSRAM XENAELECTRON®

Регулируемая мощность

Сбалансированное системное решение от OSRAM: преимущество системы XENARC® D1/D3 заключается в идеальном сочетании отдельных компонентов.

Вместе сильнее: 1 + 1 = 3!

ЭПРА XENAELECTRON® XT5-D1/12 V/24 V, XENAELECTRON® XT6-D3/12 V или XENAELECTRON® 25XT6 для новых систем D8, потребляющих всего 25 Вт энергии (XENARC® D8S) предназначены для работы с лампами OSRAM D1/D3/D8 XENARC®.

Примечание: из-за высокого напряжения заменять ЭПРА XENAELECTRON® могут только квалифицированный персонал.



Профессиональная электроника от экспертов

- Полностью соответствует требованиям автопроизводителей
- Компактный дизайн ЭПРА XENAELECTRON®
- Низкий уровень электромагнитных помех
- Модульный дизайн сочетается с разными типами фар







Линейка ЭПРА XENAELECTRON® для газоразрядных ламп XENARC® головного света



Наименования изделия	Код изделия	ECE	V	$\frac{l}{\text{[mm]}}$	$\frac{b}{\text{[mm]}}$	$\frac{h}{\text{[mm]}}$	$^{\circ}\text{C}_{\text{min-max}}$		 No.
XENAELECTRON XT5-1-D1/12V	4008321908575	D1S & D1R	12	82	73,15	25,2	-40...+105	40	77 ^{C.59}
XENAELECTRON XT5-3-D1/12V T3	4008321908582	D1S & D1R	12	125	74,11	25,2	-40...+105	40	76 ^{C.59}
XENAELECTRON XT5-2-D1/12V BH	4008321033611	D1S & D1R	12	123	105,77	25,2	-40...+105	45	78 ^{C.59}
XENAELECTRON XT5-1-D1/24V	4008321139047	D1S & D1R	24	82	73,15	25,2	-40...+105	40	77 ^{C.59}
XENAELECTRON XT5-3-D1/24V TAB	4008321139023	D1S & D1R	24	125	74,11	25,2	-40...+105	40	76 ^{C.59}
XENAELECTRON XT5-2-D3/12V BH	4008321139061	D3S & D3R	12	123	105,77	25,2	-40...+105	45	78 ^{C.59}
XENAELECTRON 35XT6-S-D3/12V	4008321676702	D3S & D3R	12	123	102	25,2	-40...+105	32	78 ^{C.59}
XENAELECTRON 25XT6-A/12V	4008321542861	D8S	12	123	102	25,2	-40...+105	32	78 ^{C.59}

Линейка проводов для систем OSRAM D1-/D3 и D8S



Наименования изделия	Код изделия	 Lampe	 EVG		 No.
V-J1D-240-J2A	4050300879888	J1D	J2A	40	79 ^{C.59}
M-J1A-260-J2B	4008321364111	J1A	J2B	40	79 ^{C.59}
O-J1D-165-J2A	4008321662972	J1D	J2A	80	79 ^{C.59}

Предлагаются провода различной длины и с разными соединительными разъемами.

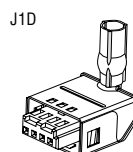
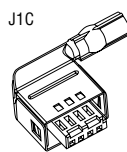
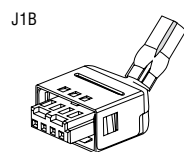
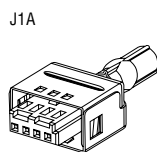
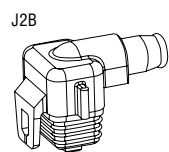
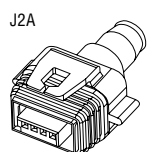

Лампы XENARC® D1S/R или D3S/R с ЭПРА XENAELECTRON® и соединительными проводами составляют прекрасно сбалансированную систему от OSRAM.



OSRAM NIGHT BREAKER® PLUS

Самая мощная автомобильная галогенная лампа

Яркий свет получил новое имя: OSRAM NIGHT BREAKER® PLUS. Эта лампа светит ярче и дальше, чем любая другая галогенная лампа, при этом новые технологии обеспечивают больший срок службы.

Оптимальный свет для более быстрой реакции
 NIGHT BREAKER® PLUS — идеальная лампа для водителей, которым нужно больше света и безопасности на дороге. Запатентованный двойной кольцевой светофильтр уменьшает отраженные блики, благодаря чему эта галогенная лампа производит на 90% больше света, световой конус на 35 м длиннее и на 10% более белый свет, что позволяет водителю раньше заметить препятствия и избежать опасных ситуаций. Свет этих ламп сосредоточен ровно там, где он нужен — 75–100 м впереди автомобиля. Дополнительное время для реагирования может спасти жизнь!

Борьба за максимальную видимость — днем и ночью.

- На 90% больше света на дороге¹⁾ для более качественного обзора и максимальной безопасности
- Световой конус длиннее на 35 м¹⁾
- На 10% более белый свет¹⁾ для комфортного вождения
- На 50%²⁾ увеличенный срок службы
- Привлекательный дизайн с голубым светофильтром и серебряным колпачком лампы (H4/H7/H11/HB4)
- Контакты с золотым покрытием (H4/H7) прекрасно защищены от коррозии, обладают большой проводимостью и придают вашему автомобилю стильный и дорогой вид даже с выключенными фарами



Преимущество газового состава:
 оптимизированный состав для более эффективной генерации света

Преимущество нити накала:
 более прочная конструкция выдерживает больше нагрузок.

Преимущество позолоченных контактов:
 надежная защита от коррозии, высокая проводимость, изысканный внешний вид.

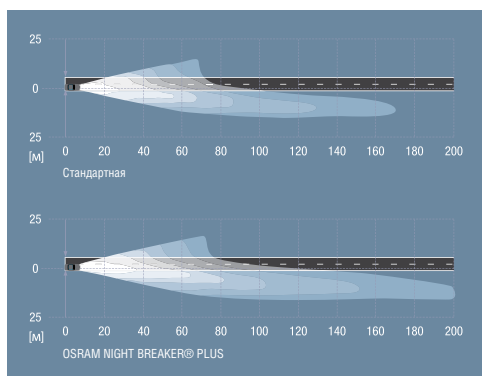

Линейка продукции OSRAM NIGHT BREAKER® PLUS



Картонная коробка FB

Блистер на 1 лампу ...-01B

Двойной блистер ...-02B

Двойная коробка ...-HCB



Наименования изделия	ECE	V	W		Код изделия	Коробка				
						FB	-01B	-02B	-HCB	
64150NBP	H1	12	55	P14.5s	4008321544506	100	-	-	-	5 ^{C.58}
64150NBP-01B	H1	12	55	P14.5s	4008321546463	-	10	-	-	5 ^{C.58}
64150NBP-02B	H1	12	55	P14.5s	4008321546449	-	-	10	-	5 ^{C.58}
64150NBP-HCB	H1	12	55	P14.5s	4008321544582	-	-	-	10	5 ^{C.58}
64151NBP	H3	12	55	PK22s	4008321544438	100	-	-	-	9 ^{C.58}
64151NBP-01B	H3	12	55	PK22s	4008321546425	-	10	-	-	9 ^{C.58}
64193NBP	H4	12	60/55	P43t	4008321550460	100	-	-	-	14 ^{C.58}
64193NBP-01B	H4	12	60/55	P43t	4008321550750	-	10	-	-	14 ^{C.58}
64193NBP-02B	H4	12	60/55	P43t	4008321550774	-	-	10	-	14 ^{C.58}
64193NBP-HCB	H4	12	60/55	P43t	4008321550798	-	-	-	10	14 ^{C.58}
64210NBP	H7	12	55	PX26d	4008321548085	100	-	-	-	19 ^{C.58}
64210NBP-01B	H7	12	55	PX26d	4008321548276	-	10	-	-	19 ^{C.58}
64210NBP-02B	H7	12	55	PX26d	4008321548252	-	-	10	-	19 ^{C.58}
64210NBP-HCB	H7	12	55	PX26d	4008321548290	-	-	-	10	19 ^{C.58}
64211NBP	H11	12	55	PGJ19-2	4008321544605	100	-	-	-	29 ^{C.58}
64211NBP-01B	H11	12	55	PGJ19-2	4008321546487	-	10	-	-	29 ^{C.58}
9005NBP-HCB	HB3	12	60	P20d	4008321634016	-	-	-	10	35 ^{C.58}
9006NBP-HCB	HB4	12	51	P22d	4008321634030	-	-	-	10	36 ^{C.58}

Демонстрационные стенды OSRAM NIGHT BREAKER® PLUS

Стенд для витрин (HCB) NIGHT BREAKER® PLUS (Ш x В x Г: 300 x 340 x 310 мм)

Комплектность: 6 x H7 DUO BOX, 4 x H4 DUO BOX 4008321575906

Акриловый стенд (HCB) NIGHT BREAKER® PLUS (Ш x В x Г: 240 x 465 x 210 мм)

Комплектность: 6 x H7 DUO BOX, 6 x H4 DUO BOX 4008321578433

Напольный стенд (HCB) NIGHT BREAKER® PLUS (Ш x В x Г: 842 x 1490 x 385 мм)

Комплектность: 8 x H1, 32 x H4, 40 x H7 DUO BOX 4008321578457

Напольный стенд блистеров NIGHT BREAKER® PLUS (Ш x В x Г: 842 x 1490 x 385 мм)

Комплектность: 8 x H1, 32 x H4, 40 x H7 Blister 4008321578440

Напольный стенд
NIGHT BREAKER® PLUS



Акриловый дисплей
NIGHT BREAKER® PLUS



Дисплей для витрин
NIGHT BREAKER® PLUS



1) В сравнении со стандартными лампами
2) В сравнении с NIGHT BREAKER® первого поколения
3) Тест 2010 4) Выпуск 04.2011 5) Тест 2011 6) Выпуск 07.2011

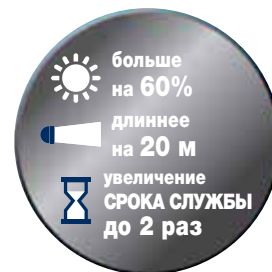

OSRAM SILVERSTAR® 2.0

Настоящая звезда ночных дорог



Предлагаем Вашему вниманию новое поколение автоламп OSRAM SILVERSTAR 2.0, для водителей, которым важна высокая безопасность, превосходное качество света и приемлемая цена. Любители ночных путешествий всегда могут положиться на мощные лампы головного освещения OSRAM SILVERSTAR 2.0.

Безопасность в темноте

Длительные поездки в ночное время суток требуют от водителя большой концентрации внимания. Лампа с лучшим освещением дорожного полотна повышает комфорт движения и способствует концентрации внимания. Автомобили, оснащенные лампами OSRAM SILVERSTAR® 2.0, имеют решающее преимущество в отношении безопасности. До 60% больше света на проезжей части перед автомобилем на расстоянии от 50 до 75 м предоставляют водителю возможность быстрее и лучше реагировать на дорожные знаки, препятствия или опасности.

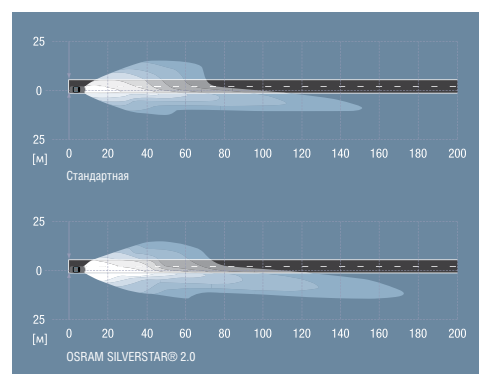

SILVERSTAR® 2.0 — преимущество новой версии

- На 60% больше света на дороге¹⁾ для повышения безопасности
- Увеличенный на 20 м световой конус¹⁾
- Срок службы вдвое больше²⁾
- Современный дизайн с серебряным куполом идеальным образом подходит к фарам с прозрачными стеклами (H4/H7)
- Для водителей, которым важны качество и сила света



Линейка продукции OSRAM SILVERSTAR® 2.0

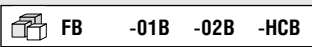

Наименования изделия	ECE	V	W		Код изделия					 No.
						FB	-01B	-02B	-HCB	
64150SV2	H1	12	55	P14.5s	4008321785831	100	-	-	-	6 ^{C.58}
64150SV2-01B	H1	12	55	P14.5s	4008321785855	-	10	-	-	6 ^{C.58}
64150SV2-02B	H1	12	55	P14.5s	4008321785879	-	-	10	-	6 ^{C.58}
64150SV2-HCB	H1	12	55	P14.5s	4008321785893	-	-	-	10	6 ^{C.58}
64193SV2	H4	12	60/55	P43t	4008321785947	100	-	-	-	16 ^{C.58}
64193SV2-01B	H4	12	60/55	P43t	4008321785961	-	10	-	-	16 ^{C.58}
64193SV2-02B	H4	12	60/55	P43t	4008321785985	-	-	10	-	16 ^{C.58}
64193SV2-HCB	H4	12	60/55	P43t	4008321786005	-	-	-	10	16 ^{C.58}
64210SV2	H7	12	55	PX26d	4008321786692	100	-	-	-	21 ^{C.58}
64210SV2-01B	H7	12	55	PX26d	4008321786715	-	10	-	-	21 ^{C.58}
64210SV2-02B	H7	12	55	PX26d	4008321786739	-	-	10	-	21 ^{C.58}
64210SV2-HCB	H7	12	55	PX26d	4008321786753	-	-	-	10	21 ^{C.58}
64211SV2	H11	12	55	PGJ19-2	4008321787156	100	-	-	-	27 ^{C.58}
64211SV2-HCB	H11	12	55	PGJ19-2	4008321787187	-	-	-	10	27 ^{C.58}

1) По сравнению со стандартными лампами

2) По сравнению с лампами SILVERSTAR® первого поколения



OSRAM COOL BLUE® INTENSE

Стильный вид и безопасность.

Лампа OSRAM COOL BLUE® INTENSE освещает дорогу модным бело-голубоватым светом и производит такое же впечатление, что и свет стандартных ксеноновых ламп.

Холодный свет, мощный эффект

Лампа COOL BLUE® INTENSE создает высококонтрастный свет, близкий к дневному, который является более приятным для глаз, чем традиционный желтоватый свет фар. Бело-голубоватый свет этих ламп имеет цветовую температуру до 4200 К, что выгодно отличает их от аналогов. Кроме того, лампы COOL BLUE® INTENSE H7, H11 и HB4 имеют особенно привлекательный дизайн: за прозрачным стеклом серебряный купол лампы оптически сливается с отражателем, в результате получается общая однородная композиция. При желании эффект «ксенона» можно усилить лампами W5W COOL BLUE® INTENSE, которые применяются в габаритных огнях.

Основные преимущества

- Современный, яркий бело-голубоватый свет (до 4200 К, близкий к свету ксеноновых ламп)
- Увеличенная на 20%* яркость по сравнению со стандартными лампами
- Высококонтрастное освещение дороги
- Оптимизированный дизайн с серебряным куполом (H4/H7/H11/HB4) идеально подходит для использования в фарах с прозрачными стеклами
- Широкий ассортимент: H1, H3, H4, H7, H11, HB3, HB4, W5W Halogen
- Стильный вид для ориентированных на дизайн водителей



Линейка продукции OSRAM COOL BLUE® INTENSE



Наименования изделия	ECE	V	W		Код изделия					No.
						FB	-01B	-02B	-HCB	
64150CBI	H1	12	55	P14.5s	4008321655325	100	-	-	-	7 ^{C.58}
64150CBI-01B	H1	12	55	P14.5s	4008321655424	-	10	-	-	7 ^{C.58}
64150CBI-02B	H1	12	55	P14.5s	4008321655448	-	-	10	-	7 ^{C.58}
64150CBI-HCB	H1	12	55	P14.5s	4008321650719	-	-	-	10	7 ^{C.58}
64151CBI	H3	12	55	PK22s	4008321655479	100	-	-	-	11 ^{C.58}
64193CBI	H4	12	60/55	P43t	4008321650894	100	-	-	-	12 ^{C.58}
64193CBI-01B	H4	12	60/55	P43t	4008321651280	-	10	-	-	12 ^{C.58}
64193CBI-02B	H4	12	60/55	P43t	4008321651303	-	-	10	-	12 ^{C.58}
64193CBI-HCB	H4	12	60/55	P43t	4008321650733	-	-	-	10	12 ^{C.58}
64210CBI	H7	12	55	PX26d	4008321651341	100	-	-	-	20 ^{C.58}
64210CBI-01B	H7	12	55	PX26d	4008321651563	-	10	-	-	20 ^{C.58}
64210CBI-02B	H7	12	55	PX26d	4008321651372	-	-	10	-	20 ^{C.58}
64210CBI-HCB	H7	12	55	PX26d	4008321650757	-	-	-	10	20 ^{C.58}
64211CBI-HCB	H11	12	55	PGJ19-2	4008321650771	-	-	-	10	28 ^{C.58}
9005CBI-HCB	HB3	12	60	P20d	4008321660282	-	-	-	10	34 ^{C.58}
9006CBI-HCB	HB4	12	51	P22d	4008321660305	-	-	-	10	39 ^{C.58}
2825HCBI	W5W	12	5	W2.1x9.5d	4008321650856	5	-	-	-	60 ^{C.59}
2825HCBI-02B	W5W	12	5	W2.1x9.5d	4008321650870	-	-	10	-	60 ^{C.59}

Демонстрационный стенд OSRAM COOL BLUE® INTENSE

Стенд для витрины COOL BLUE® INTENSE (Ш x В x Г: 300 x 340 x 310 мм)

Комплектность: 6 x двойная коробка H7, 4 x двойная коробка H4

4008321662620



Стенд для витрины COOL BLUE® INTENSE



OSRAM DIADEM® и DIADEM® CHROME Сигнальная лампа

Современное эстетичное дополнение к галогенным и ксеноновым фарам:
лампы DIADEM® и DIADEM® CHROME — прекрасный выбор для водителей, ценящих стиль.

Гармония во всем

В лампах OSRAM DIADEM® и DIADEM® CHROME используется передовое интерференционное покрытие. Их поверхность имеет сливающийся с отражателем цвет и только при работе она светится оранжевым или красным в зависимости от типа. Такой эффект идеально подходит для всех прозрачных указателей поворота, габаритных огней, стоп-сигналов, задних противотуманных огней.

Яркая незаметность — в каждом отдельном случае

- Становятся видимыми только при включении
- Интерференционное покрытие взамен окраски
- Цвет со временем не тускнеет
- DIADEM® — срок службы больше в два раза¹⁾
- DIADEM® — ненавязчивый синеватый отблеск в выключенном состоянии
- НОВИНКА: DIADEM® CHROME — покрытие под «хром», в выключенном состоянии лампа почти невидима



Линейка продукции OSRAM DIADEM® / OSRAM DIADEM® CHROME

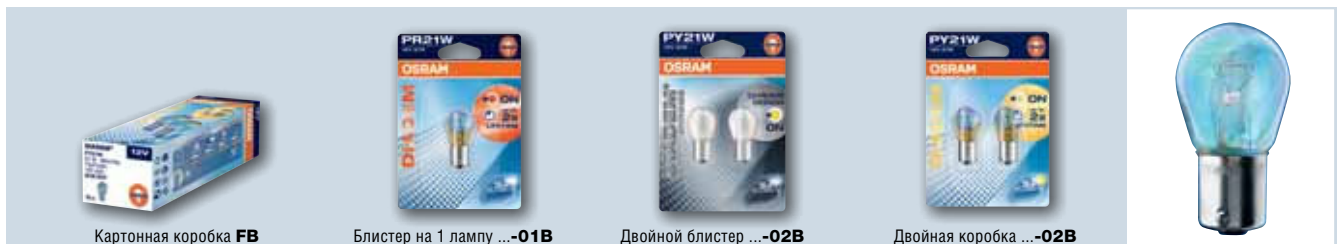

Наименования изделия	ECE	V	W		Код изделия	FB -01B -02B			No.
						FB	-01B	-02B	
OSRAM DIADEM® CHROME									
2827DC-02B ²⁾	WY5W	12	21	W2.1x9.5d	4008321972750	-	-	10	61 ^{C.59}
7507DC-02B ²⁾	PY21W	12	21	BAU15s	4008321972774	-	-	10	48 ^{C.59}
OSRAM DIADEM®									
7507LDA ²⁾	PY21W	12	21	BAU15s	4008321137425	5	-	-	48 ^{C.59}
7507LDA-02B ²⁾	PY21W	12	21	BAU15s	4050300925486	-	-	10	48 ^{C.59}
7508LDR ³⁾	PR21W	12	21	BAW15s	4008321376848	-	10	-	48 ^{C.59}
7538LDR ³⁾	PR21/5W	12	21/5	BAW15d	4008321376862	-	10	-	50 ^{C.59}

1) По сравнению со стандартными лампами

2) Оранжевые лампы для сигналов поворота

3) Красные лампы для сигналов тормоза и габаритных огней



OSRAM ULTRA LIFE

Гарантировано: самая надежная галогенная автомобильная лампа в мире.

Лампы ULTRA LIFE работают втрое дольше, чем обычные автомобильные лампы. OSRAM стал первым производителем, предлагающим 3 года гарантии¹⁾.

OSRAM ULTRA LIFE — 3-летняя гарантия

Неприятная ситуация для водителей: ночью, посреди пути, неожиданно выходит из строя одна из ламп головного света. Так как такая неисправность повышает риск аварии, необходимо быстро найти и установить новую лампу. С такой ситуацией хорошо знакомы те водители, которые часто ездят ночью и хотят, чтобы лампа перегорела как можно реже. Есть и другие, которые непрерывно используют ближний свет фар не только ночью, но и днем, в качестве ходовых огней. В результате такого интенсивного использования лампы чаще выходят из строя. Лампа ULTRA LIFE поможет вам сэкономить время, деньги, а так же уберечь природу, так как чем реже меняется лампа, тем меньше отходов приходится утилизировать.

Преимущества

- Первая автомобильная лампа с гарантией 3 года
- До 3 раз более длительный срок службы по сравнению со стандартной лампой. Более длительный интервал между заменами
- Использование фар в дневное время существенно увеличивает безопасность движения
- Широкий ассортимент
- Улучшенная конструкция с серебристым колпачком (H4/H7) идеальна для использования в полностью прозрачных фарах
- Качество оригинальной запасной части (OEM)
- Полностью сертифицированы (ECE R37)



Прекрасно подходит для дневных фар

Использование фар днем обязательно

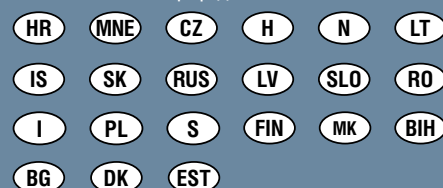

Использование фар днем рекомендовано



Дата 05.2012

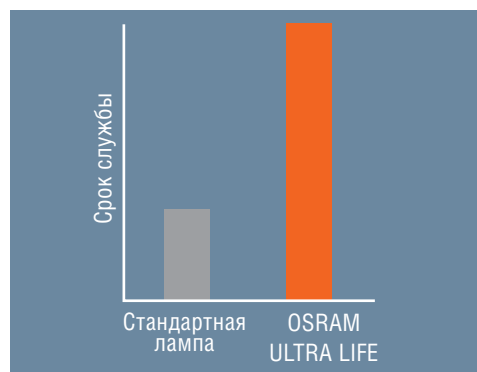

Линейка продукции OSRAM ULTRA LIFE

Картонная коробка **FB**Блистер на 1 лампу ...-**01B**Двойной блистер ...-**02B**Двойная коробка ...-**HCB**

Наименования изделия	ECE	V	W		Код изделия					
						FB	-01B	-02B	-HCB	
64150ULT	H1	12	55	P14.5s	4008321416209	100	-	-	-	6 ^{C.58}
64150ULT-01B	H1	12	55	P14.5s	4008321416100	-	10	-	-	6 ^{C.58}
64150ULT-02B	H1	12	55	P14.5s	4008321416315	-	-	10	-	6 ^{C.58}
64150ULT-HCB	H1	12	55	P14.5s	4008321416162	-	-	-	10	6 ^{C.58}
64193ULT	H4	12	60/55	P43t	4008321416230	100	-	-	-	13 ^{C.58}
64193ULT-01B	H4	12	60/55	P43t	4008321416124	-	10	-	-	13 ^{C.58}
64193ULT-02B	H4	12	60/55	P43t	4008321416339	-	-	10	-	13 ^{C.58}
64193ULT-HCB	H4	12	60/55	P43t	4008321416186	-	-	-	10	13 ^{C.58}
64210ULT	H7	12	55	PX26d	4008321416261	100	-	-	-	21 ^{C.58}
64210ULT-01B	H7	12	55	PX26d	4008321416087	-	10	-	-	21 ^{C.58}
64210ULT-02B	H7	12	55	PX26d	4008321416292	-	-	10	-	21 ^{C.58}
64210ULT-HCB	H7	12	55	PX26d	4008321416148	-	-	-	10	21 ^{C.58}
2825ULT	W5W	12	5	W2.1x9.5d	4008321413031	5	-	-	-	59 ^{C.59}
2825ULT-02B	W5W	12	5	W2.1x9.5d	4008321415189	-	-	10	-	59 ^{C.59}
5007ULT	R5W	12	5	BA15s	4008321415387	5	-	-	-	53 ^{C.59}
5007ULT-02B	R5W	12	5	BA15s	4008321415202	-	-	10	-	53 ^{C.59}
5008ULT	R10W	12	10	BA15s	4008321415417	5	-	-	-	53 ^{C.59}
5008ULT-02B	R10W	12	10	BA15s	4008321415226	-	-	10	-	53 ^{C.59}
64132ULT	H6W	12	6	BAX9s	4008321413185	5	-	-	-	70 ^{C.59}
64132ULT-02B	H6W	12	6	BAX9s	4008321415325	-	-	10	-	70 ^{C.59}
6418ULT	C5W	12	5	SV8.5-8	4008321413093	5	-	-	-	65 ^{C.59}
6418ULT-02B	C5W	12	5	SV8.5-8	4008321415240	-	-	10	-	65 ^{C.59}
7506ULT	P21W	12	21	BA15s	4008321415356	5	-	-	-	46 ^{C.59}
7506ULT-02B	P21W	12	21	BA15s	4008321415141	-	-	10	-	46 ^{C.59}
7507ULT ²⁾	PY21W	12	21	BAU15s	4008321413154	5	-	-	-	48 ^{C.59}
7507ULT-02B ²⁾	PY21W	12	21	BAU15s	4008321415165	-	-	10	-	48 ^{C.59}
7528ULT	P21/5W	12	21/5	BAY15d	4008321413123	5	-	-	-	47 ^{C.59}
7528ULT-02B	P21/5W	12	21/5	BAY15d	4008321415288	-	-	10	-	47 ^{C.59}

Демонстрационные стенды OSRAM ULTRA LIFE

Стенд для витрины ULTRA LIFE (Ш x В x Г: 300 x 340 x 310 мм)

Комплектность: 2 x H1 DUO BOX, 4 x H7 DUO BOX, 4 x H4 DUO BOX 4008321953292

Акриловый стенд для двойных блистеров ULTRA LIFE (Ш x В x Г: 310 x 295 x 290 мм)

Комплектность: 4 x H4 double blister, 5 x H7 double blister 4008321913470

Акриловый стенд для двойных коробок ULTRA LIFE (Ш x В x Г: 240 x 465 x 210 мм)

Комплектность: 6 x H7 DUO BOX, 6 x H4 DUO BOX 4008321953643

Дисплей для витрин. Лампы ULTRA LIFE.



Акриловые стенды ULTRA LIFE

1) Подробнее условия приведены на сайте www.osram.ru и www.osram.com/am-guarantee

2) Оранжевые лампы для сигналов поворота



OSRAM SUPER®. Дополнительные преимущества.

Лампы OSRAM SUPER® обеспечивают на 30% больше света на дороге, а следовательно, и дополнительные преимущества.



Больше света.

Больше света на дороге — выше безопасность. Это утверждение очевидно и не требует доказательств. Также очевидны и преимущества ламп OSRAM SUPER® над обычными лампами. На 30% больше света на дороге — это на 10 метров больше освещенная зона. Это и есть то дополнительное преимущество, которое делает вождение более комфортным и безопасным.

Есть ли лампы H7 SUPER®

Лампы OSRAM SUPER® созданы с применением технологий, которые впервые использовали при разработке и производстве более современной лампы OSRAM H7 ORIGINAL. Это позволило улучшить световые характеристики ламп типов H1, H3, H4 и довести их до уровня ламп OSRAM H7 ORIGINAL. Так что лампа OSRAM H7 ORIGINAL по своим характеристикам уже является лампой SUPER, хотя это и не отражено в названии и на упаковке.

Линейка продукции OSRAM SUPER®



Картонная коробка ...-FB



Наименования изделия	ECE	V	W		Код Изделия	FB	No.
64150SUP	H1	12	55	P14.5s	4050300479408	100	7 ^{C.58}
64151SUP	H3	12	55	PK22s	4050300504445	100	11 ^{C.58}
64193SUP	H4	12	60/55	P43t	4050300467245	100	12 ^{C.58}



OSRAM ALLSEASON®.

Свет для любой погоды.

Лампы OSRAM ALLSEASON® со специальным интерференционным покрытием обеспечивают непревзойденную видимость в тяжелых погодных условиях. OSRAM ALLSEASON® — новый уровень безопасности в любую погоду.

Безопасность в любую погоду.

Плохие погодные условия серьезно снижают видимость на дороге и увеличивают риск аварий. В этом случае вопрос выбора ламп становится вопросом Вашей безопасности. Наилучшим решением является серия ламп OSRAM ALLSEASON. Благодаря специальному интерференционному покрытию спектр света этих ламп позволяет обеспечить максимальную видимость там, где эффективность обычных ламп ниже из-за отражения и рассеивания света осадками. А лучшая на 30% освещенность дорожного полотна ламп ALLSEASON SUPER поднимает Вашу безопасность на еще более высокий уровень.

Преимущества очевидны.

- Качество Более высокая видимость в условиях плохой погоды.
- Более желтый свет, делающий Вас заметным в потоке машин.
- На 30% больше света на дороге^{1) 2)}.
- Освещенная зона на 10 метров больше — выше безопасность.

Линейка продукции OSRAM ALLSEASON®



Картонная коробка ...-FB

Двойная коробка ...-HCB

Наименования изделия	ECE	V	W		Код Изделия		FB	-HCB		No.
64150ALS	H1	12	55	P14.5s	4050300504544	100	-	-	7	C.58
64193ALS-HCB	H4	12	60/65	P43t	4008321168559	-	10	-	12	C.58
64151ALS	H3	12	55	PK22s	4050300504490	100	-	-	11	C.58
64193ALS	H4	12	60/55	P43t	4050300435978	100	-	-	12	C.58
64210ALL	H7	12	55	PX26d	4050300483153	100	-	-	20	C.58
64210ALL-HCB	H7	12	55	PX26d	4008321168757	-	10	-	20	C.58

1) Для ламп H1, H3, H4 серии ALLSEASON SUPER в зависимости от типа лампы и конструкции фары.

2) Лампа H4 ALLSEASON выпускается в варианте LONGLIFE с увеличенным сроком службы.

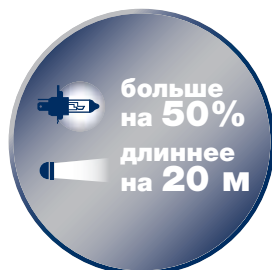

Лампы OSRAM для мотоциклов Мощь и эмоции!

Лампы NIGHT RACER® PLUS, SILVERSTAR® и X-RACER® открывают новый мир для двухколесных транспортных средств — для спокойных путешественников и для лихих гонщиков.

Видеть и быть заметным

Высокоэффективные лампы OSRAM, одобренные во всей Европе, гарантируют повышенную видимость и безопасность. NIGHT RACER® PLUS незаменимы для бескомпромиссных водителей, которым нужно только самое лучшее. Более производительных и надежных галогенных ламп для мотоциклов не существует. Лампа SILVERSTAR® HS1 разработана специально для мотоциклов и дает много света по разумной цене. X-RACER® с эффектом ксенонового света — для более стильного внешнего вида. Бело-голубоватый свет выглядит современно и стильно, а также не утомителен т. к. близок к дневному.

OSRAM NIGHT RACER® PLUS

- На 90% больше света на дороге¹⁾ для максимальной видимости, безопасности и увеличения времени для реакции
- Световой конус на 35 метров длиннее¹⁾

OSRAM X-RACER®

- Современный яркий бело-голубоватый свет (до 4000 К, близок к цвету ксеноновых ламп).
- Увеличенная на 20% яркость³⁾

OSRAM SILVERSTAR®

- На 50% больше света на дороге¹⁾
- Световой конус на 20 м¹⁾ длиннее



Purchasing tip²⁾



Заспаяная лампа не будет лишней!

Во многих странах для мотоциклистов рекомендуется иметь при себе запасной комплект ламп. NIGHT RACER® PLUS и X-RACER® также продаются в двойных упаковках – одна лампа для замены и одна про запас.



Победитель red dot 2009
Номинация «Дизайн»



Компания OSRAM благодаря своей упаковке запасных мотоциклетных ламп удостоена премии в категории «Communication Design».

Линейка продукции OSRAM NIGHT RACER® PLUS



Блистер на 1 лампу ...-01B



Двойной блистер ...-02B



Наименования изделия	ECE	V	W		Код Изделия	-		
						-01B	-02B	
64193NRP-01B	H4	12	60/55	P43t	4008321626998	10	-	14 ^{C.58}
64193NRP-02B	H4	12	60/55	P43t	4008321977533	-	10	14 ^{C.58}
64210NRP-01B	H7	12	55	PX26d	4008321626974	10	-	19 ^{C.58}
64210NRP-02B	H7	12	55	PX26d	4008321623546	-	10	19 ^{C.58}

Линейка продукции OSRAM X-RACER®



Двойной блистер ...-02B



Наименования изделия	ECE	V	W		Код Изделия	-		
						-01B	-02B	
64193XR-02B	H4	12	60/55	P43t	4008321395719	-	10	15 ^{C.58}
64210XR-02B	H7	12	55	PX26d	4008321395696	-	10	20 ^{C.58}

Линейка продукции HS1 OSRAM SILVERSTAR® / HS1 OSRAM ORIGINAL



Картонная коробка ...-FB



Блистер на 1 лампу ...-01B



Наименования изделия	ECE	V	W		Код Изделия	-		
						FB	-01B	
64185SVS	HS1	12	35/55	PX43t	4008321979414	100	-	16 ^{C.58}
64185SVS-01B	HS1	12	35/55	PX43t	4008321650610	-	10	16 ^{C.58}
64185	HS1	12	35/35	PX43t	4050300439969	100	-	17 ^{C.58}

Демонстрационный стенд OSRAM NIGHT RACER® PLUS

Акриловый стенд NIGHT RACER®
(Ш x В x Г: 310 x 295 x 290 мм)

Комплектность: 3 x двойной блистер H7, 3 x двойной блистер H4 4008321953261



Акриловый дисплей NIGHT RACER® PLUS

1) По сравнению со стандартными лампами
2) NIGHT RACER® PLUS
3) Субъективное восприятие



OSRAM ORIGINAL LINE 12 V

Проверенное решение

Лампы семейства OSRAM ORIGINAL LINE 12 V отличаются надежностью и выгодным соотношением цены и производительности. Это прекрасный выбор для тех, кто ценит качество.

Максимальная эффективность и надежность по выгодной цене

Разумеется, OSRAM стал мировым лидером в сфере автомобильных ламп не случайно. Семейство ламп ORIGINAL LINE 12 V крайне популярно и в качестве первичного оснащения автомобиля и как запасные части. Множество покупателей выбирают их за превосходное соотношение цены и производительности и отменное качество. Комбинация известного качества, высокой яркости и длительного срока службы с легкостью выдвигает ее на первый план по отношению к другим продуктам такого типа, представленным на рынке. Световой поток этой лампы не снижается со временем, а находится с самого начала использования и до конца срока службы в пределах допустимого диапазона.

Проверенное решение, удовлетворяющее всем стандартам

- Качество «оригинальной» запасной части
- Оптимальное соотношение цены и качества
- Испытанное миллионы раз решение в новых автомобилях известных автопроизводителей
- Впечатляющая яркость и надежность



Линейка ламп OSRAM ORIGINAL LINE 12 V для фар головного и сигнального освещения

Картонная коробка **FB**Блистер на 1 лампу ...**01B**Двойной блистер ...**02B**

Наименования изделия	ECE	V	W		Код Изделия		FB	-01B	-02B		No.
64150	H1	12	55	P14.5s	4050300001487		100	-	-	6	C.58
64150-01B	H1	12	55	P14.5s	4050300925264		-	10	-	6	C.58
64151 ¹⁾	H3	12	55	P43t	4050300001494		100	-	-	10	C.58
64151-01B ¹⁾	H3	12	55	P43t	4050300925349		-	10	-	10	C.58
64193 ¹⁾	H4	12	60/55	P43t	4050300001470		100	-	-	17	C.58
64193-01B ¹⁾	H4	12	60/55	P43t	4050300925127		-	10	-	17	C.58
94193	H4	12	60/55	P43t	4050300019161		100	-	-	17	C.58
64210 ²⁾	H7	12	55	PX26d	4050300332185		100	-	-	22	C.58
64210-01B ²⁾	H7	12	55	PX26d	4050300925202		-	10	-	22	C.58
64211 ²⁾	H11	12	55	PGJ19-2	4050300524313		100	-	-	27	C.58
64211-01B ²⁾	H11	12	55	PGJ19-2	4008321171252		-	10	-	27	C.58
64185 ²⁾	HS1	12	35/35	PX43t	4050300439969		100	-	-	17	C.58
9005 ²⁾	HB3	12	60	P20d	4050300137193		100	-	-	33	C.58
9005-01B ²⁾	HB3	12	60	P20d	4008321171214		-	10	-	33	C.58
9006 ²⁾	HB4	12	51	P22d	4050300012650		100	-	-	38	C.58
9006-01B ²⁾	HB4	12	51	P22d	4008321171238		-	10	-	38	C.58
64183 ²⁾	R2	12	45/40	P45t	4050300350554		100	-	-	18	C.58
64183-01B ²⁾	R2	12	45/40	P45t	4050300925400		-	10	-	18	C.58
64173	H2	12	55	X511	4050300016559		100	-	-	8	C.58
64212 ²⁾	H8	12	35	PGJ19-1	4050300498751		100	-	-	30	C.58
64213 ²⁾	H9	12	65	PGJ19-5	4050300524368		100	-	-	31	C.58
9145RD ²⁾	H10	12	42	PY20d	4008321199799		100	-	-	38	C.58
9008 ²⁾	H13	12	60/55	P26.4t	4008321939401		10	-	-	41	C.59
64176 ²⁾	H15	12	15/55	PGJ23t-1	4008321218391		100	-	-	24	C.58
64219L+	H16	12	19	PGJ19-3	4008321626783		100	-	-	25	C.58
64242 ²⁾	H8B	12	35	PGJY19-1	4008321055422		100	-	-	26	C.58
64243 ²⁾	H9B	12	65	PGJY19-5	4008321055477		100	-	-	32	C.58
64241 ²⁾	H11B	12	55	PGJY19-2	4008321054654		100	-	-	26	C.58
9004XV ²⁾	HB1	12	65/45	PK32D-1	4008321979186		100	-	-	42	C.59
9003L ²⁾	HB2	12	60/55	P43t	4050300308975		100	-	-	17	C.58
9005XS ²⁾	HB3A	12	60	P20d	46135320408		100	-	-	37	C.58
9006XS ²⁾	HB4A	12	51	P22d	4008321554284		100	-	-	23	C.58
9007 ²⁾	HB5	12	65/55	PX29t	4050300148816		200	-	-	40	C.59
880 ²⁾	H27/1W	12	27	PG13	4008321542977		100	-	-	43	C.59
881 ²⁾	H27/2W	12	27	PGJ13	4008321543004		100	-	-	44	C.59
2721		12	1,2	W2x4.6d	4050300524887		5	-	-	62	C.59
2721-02B		12	1,2	W2x4.6d	4050300925769		-	-	10	62	C.59
2722		12	2	W2x4.6d	4008321094810		5	-	-	62	C.59

1) Новая разработка для облегчения замены и повышения эффективности; поставляется по заказу

2) Тип, пришедший на смену лампе BILUX® AS® (обозначение артикула 7951)

3) Оранжевые лампы для сигналов поворота

Линейка ламп OSRAM ORIGINAL LINE 12 V для фар головного и сигнального освещения

Картонная коробка **FB**Блистер на 1 лампу ...-**01B**Двойной блистер ...-**02B**

Наименования изделия	ECE	V	W		Код Изделия				 No.
						FB	-01B	-02B	
2722-02B		12	2	W2x4.6d	4050300925783	-	-	10	62 ^{C.59}
2723	W2,3W	12	2,3	W2x4.6d	4008321094841	5	-	-	62 ^{C.59}
2820		12	2	W2.1x9.5d	4008321094100	5	-	-	59 ^{C.59}
2821	W3W	12	3	W2.1x9.5d	4050300524788	5	-	-	59 ^{C.59}
2821-02B	W3W	12	3	W2.1x9.5d	4050300925745	-	-	10	59 ^{C.59}
2825	W5W	12	5	W2.1x9.5d	4050300524801	5	-	-	59 ^{C.59}
2825-02B	W5W	12	5	W2.1x9.5d	4050300925684	-	-	10	59 ^{C.59}
2827 ³⁾	WY5W	12	5	W2.1x9.5d	4050300891217	5	-	-	61 ^{C.59}
2827-02B ³⁾	WY5W	12	5	W2.1x9.5d	4008321149411	-	-	10	61 ^{C.59}
2886X		12	6	W2.1x9.5d	4008321094674	5	-	-	59 ^{C.59}
3156	P27W	12	27	W2.5x16d	4008321090638	5	-	-	51 ^{C.59}
3157	P27/7W	12	27/7	W2.5x16q	4008321090690	5	-	-	52 ^{C.59}
3796		12	2	BA9s	4050300891316	5	-	-	71 ^{C.59}
3860		12	5	BA9s	4008321095763	5	-	-	71 ^{C.59}
3893	T4W	12	4	BA9s	4050300525068	5	-	-	71 ^{C.59}
3893-02B	T4W	12	4	BA9s	4050300647609	-	-	10	71 ^{C.59}
5007	R5W	12	5	BA15s	4050300525082	5	-	-	53 ^{C.59}
5007-02B	R5W	12	5	BA15s	4050300925585	-	-	10	53 ^{C.59}
5008	R10W	12	10	BA15s	4050300525464	5	-	-	53 ^{C.59}
5008-02B	R10W	12	10	BA15s	4050300925608	-	-	10	53 ^{C.59}
5009	RY10W	12	10	BAU15s	4008321095459	5	-	-	54 ^{C.59}
6411		12	10	SV8.5-8	4050300891361	5	-	-	68 ^{C.59}
6411-02B		12	10	SV8.5-8	4050300925646	-	-	10	68 ^{C.59}
64111 ¹⁾		12	5	BA9s	4008321095022	5	-	-	69 ^{C.59}
64111-02B ¹⁾		12	5	BA9s	4050300647258	-	-	10	69 ^{C.59}
64113 ¹⁾		12	10	BA9s	4008321095053	5	-	-	69 ^{C.59}
64115		12	20	BA9s	4008321095084	5	-	-	69 ^{C.59}
6413		12	5	SV8.5-8	4050300891446	5	-	-	68 ^{C.59}
64132	H6W	12	6	BAX9s	4008321094902	5	-	-	70 ^{C.59}
64136	H21W	12	21	BAY9s	4008321095206	5	-	-	64 ^{C.59}
6418	C5W	12	5	SV8.5-8	4050300525105	5	-	-	65 ^{C.59}
6418-02B	C5W	12	5	SV8.5-8	4050300925622	-	-	10	65 ^{C.59}
6428		12	3	SV7-8	4008321094391	5	-	-	66 ^{C.59}
6438		12	10	SV8.5-8	4008321094360	5	-	-	67 ^{C.59}
6438-02B		12	10	SV8.5-8	4008321185389	-	-	10	67 ^{C.59}
6461		12	10	SV8.5-8	4008321094278	5	-	-	65 ^{C.59}
7225	P21/4W	12	21/4	BAZ15d	4050300891521	5	-	-	47 ^{C.59}
7225-02B	P21/4W	12	21/4	BAZ15d	4050300925547	-	-	10	47 ^{C.59}
7504	WY21W	12	21	WX3x16d	4008321165480	5	-	-	58 ^{C.59}

Линейка ламп OSRAM ORIGINAL LINE 12 V для фар головного и сигнального освещения

Картонная коробка **FB**Блистер на 1 лампу ...-**01B**Двойной блистер ...-**02B**

Наименования изделия	ECE	V	W		Код Изделия		FB	-01B	-02B		No.
7505	W21W	12	21	W3x16d	4008321090669	5	-	-	57	C.59	
7505-02B	W21W	12	21	W3x16d	4008321349521	-	-	10	57	C.59	
7506	P21W	12	21	BA15s	4050300524849	5	-	-	45	C.59	
7506-02B	P21W	12	21	BA15s	4050300925448	-	-	10	45	C.59	
7507	PY21W	12	21	BAU15s	4050300891484	5	-	-	48	C.59	
7507-02B	PY21W	12	21	BAU15s	4050300925462	-	-	10	48	C.59	
7515	W21/5W	12	21/5	W3x16q	4008321090720	5	-	-	56	C.59	
7515-02B	W21/5W	12	21/5	W3x16q	4008321662262	-	-	10	56	C.59	
7528	P21/5W	12	21/5	BAY15d	4050300525129	5	-	-	47	C.59	
7528-02B	P21/5W	12	21/5	BAY15d	4050300925523	-	-	10	47	C.59	
921	W16W	12	16	W2.1x9.5d	4008321100955	5	-	-	63	C.59	
921-02B	W16W	12	16	W2.1x9.5d	4008321349507	-	-	10	63	C.59	
2351MFX6		12	1,2	BX8.4d	4008321096869	5	-	-	73	C.59	
2352MFX6		12	2	BX8.4d	4008321097156	5	-	-	73	C.59	
2431MFX6		12	1,3	BX8.4d	4008321298720	5	-	-	73	C.59	
2452MFX6		12	1,5	BX8.4d	4008321097125	5	-	-	73	C.59	
2473MFX6		12	1,1	BX8.4d	4008321096838	5	-	-	73	C.59	
2721MF		12	1,2	B8.5d	4008321043085	5	-	-	74	C.59	
2721MF-02B		12	1,2	B8.5d	4008321349545	-	-	10	74	C.59	
2721MFX		12	1,2	BX8.5d	4008321297167	5	-	-	74	C.59	
2722MF		12	2	B8.5d	4008321096807	5	-	-	74	C.59	
2722MFX		12	2	BX8.5d	4008321297198	5	-	-	74	C.59	
2723MFX6		12	2,3	BX8.4d	4008321297259	5	-	-	73	C.59	
2752MF		12	1,5	B8.5d	4008321096777	5	-	-	74	C.59	
2752MFX		12	1,5	BX8.5d	4008321298799	5	-	-	74	C.59	
64122MF		12	3	B10d	4008321095114	5	-	-	75	C.59	
64124MF		12	5	B10d	4008321101488	5	-	-	75	C.59	

Окончание обозначения показывает печатной платы:

MFX6: 1,5 мм

MF: 2,0 мм

MFX: 1,5 мм

1) Также есть лампы со стеклянным цоколем (обозначение артикула 6411150 или 6411350)



OSRAM TRUCKSTAR® PRO

Созданы для профессионалов

Профессиональным водителям грузовых автомобилей в ночное время суток требуется оптимальное освещение дороги. Лампы OSRAM TRUCKSTAR® PRO во много раз превосходят стандартные лампы 24 В и обеспечивают оптимальный обзор наиболее важных участков дороги. Сверхпродолжительный срок службы и вибростойкая конструкция позволяют сэкономить на замене ламп и времени простоя автомобиля в текущем ремонте.

Вдвое ярче, вдвое дольше

По сравнению с стандартными лампами 24 В OSRAM TRUCKSTAR® PRO имеет значительные преимущества благодаря запатентованной технологии «Single-Coil» (одинарная закрутка нити накала). Они светят на 100% ярче¹⁾ и снижают напряжение у водителей при концентрации внимания в длительных поездках, что очень важно для безопасности. Однородный свет ламп и увеличенный до 40 м¹⁾ световой конус позволяют быстрее увидеть опасность и увеличить время на реакцию. OSRAM TRUCKSTAR® PRO выдерживает сильную вибрацию, что продлевает ресурс лампы и экономит время и деньги¹⁾.

Мощное средство для повышения безопасности

- На 100% больше света¹⁾ благодаря запатентованной технологии «Single-Coil»
- Срок службы больше до 2,5 раз по сравнению со стандартными лампами 24 В
- Повышение безопасности благодаря улучшенному освещению дороги
- Снижение расходов за счет сокращения отказа лампы благодаря повышенной устойчивости к вибрации
- Калькулятор соотношения цены и выгоды на сайте www.osram.com/truckstar-tool
- Для тех, кому нужны надежные и долговечные лампы

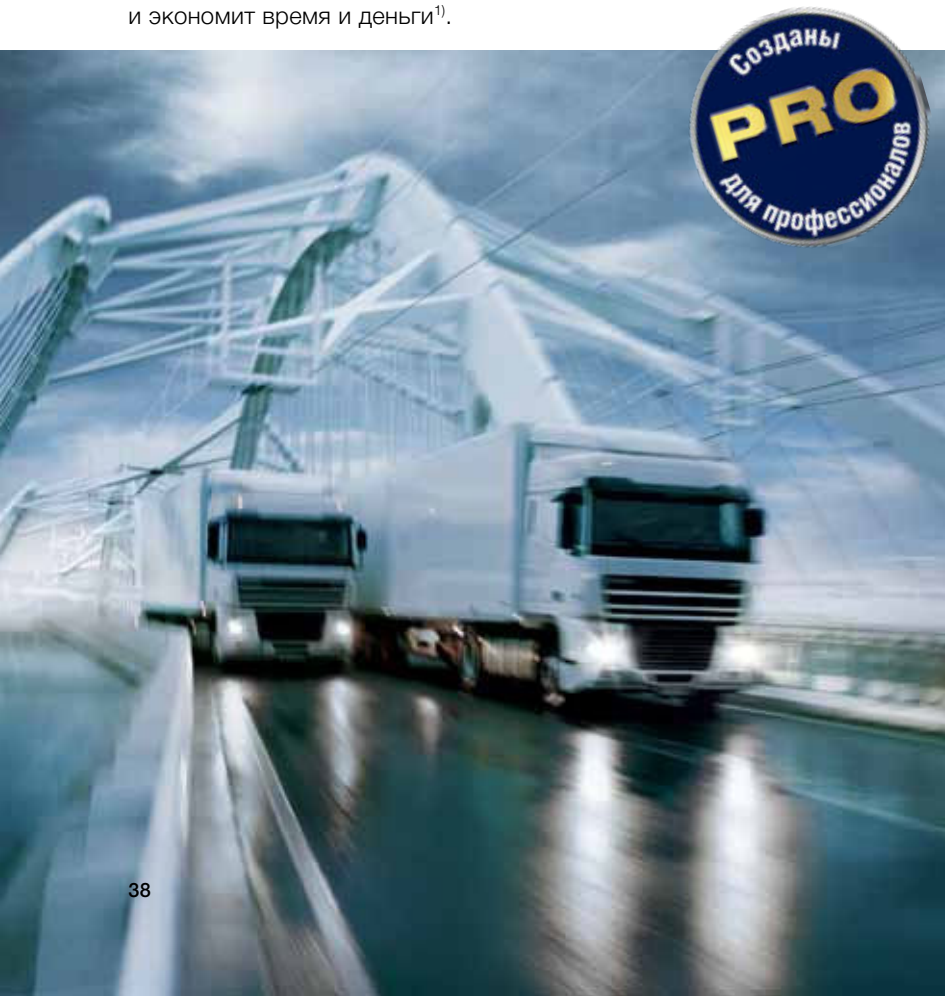

Инновации OSRAM: благодаря новой запатентованной моноспиральной технологии (вверху справа) OSRAM TRUCKSTAR® PRO работает более чем в два раза дольше¹⁾, чем обычные лампы с двойной спиралью (вверху слева).

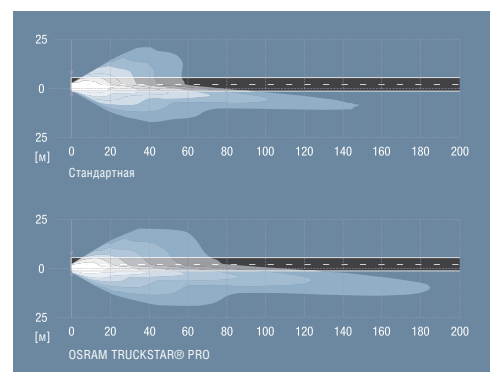

Линейка продукции OSRAM TRUCKSTAR® PRO

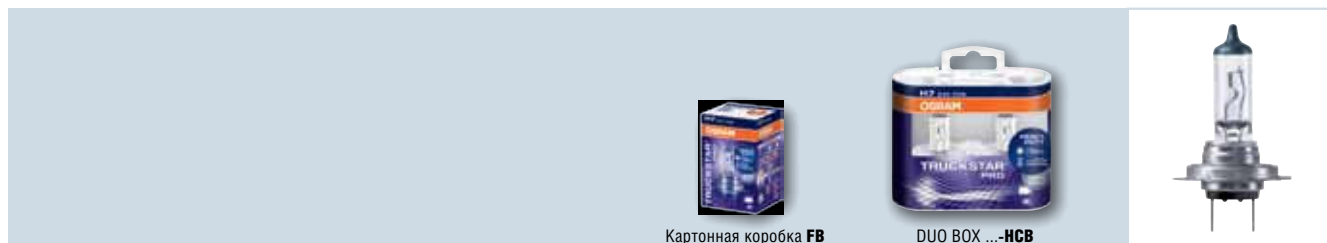

Картонная коробочка FB

DUO BOX ...-HCB



Наименования изделия	ECE	V	W		Код Изделия		FB	-HCB		No.
64155TSP	H1	24	70	P14.5s	4008321784179	100	-			6 ^{C.58}
64155TSP-HCB	H1	24	70	P14.5s	4008321784209	-	10			6 ^{C.58}
64156TSP	H3	24	70	PK22s	4008321784261	100	-			10 ^{C.58}
64156TSP-HCB	H3	24	70	PK22s	4008321784292	-	10			10 ^{C.58}
64196TSP	H4	24	75/70	P43t	4008321785046	100	-			17 ^{C.58}
64196TSP-HCB	H4	24	75/70	P43t	4008321785077	-	10			17 ^{C.58}
64215TSP	H7	24	70	PX26d	4008321785114	100	-			22 ^{C.58}
64215TSP-HCB	H7	24	70	PX26d	4008321785145	-	10			22 ^{C.58}
64216TSP	H11	24	70	PGJ19-2	4052899904804	100	-			27 ^{C.58}
64216TSP-HCB	H11	24	70	PGJ19-2	4052899904644	-	10			27 ^{C.58}
3930TSP	T4W	24	4	BA9s	4008321795113	5	-			72 ^{C.59}
5627TSP	R5W	24	5	BA15s	4008321795168	5	-			55 ^{C.59}
5637TSP	R10W	24	10	BA15s	4008321795212	5	-			55 ^{C.59}
7511TSP	P21W	24	21	BA15s	4008321798114	5	-			46 ^{C.59}
7537TSP	P21/5W	24	21/5	BAV15d	4008321798145	5	-			47 ^{C.59}
7510TSP	PY21W	24	21	BAU15s	4008321798176	5	-			49 ^{C.59}
2845TSP	W5W	24	5	BAU15s	4008321798084	5	-			59 ^{C.59}

Демонстрационный стенд OSRAM TRUCKSTAR® PRO

Возможен индивидуальный заказ.
Обратитесь к вашему представителю OSRAM.



Напольный стенд TRUCKSTAR® PRO

1) По сравнению со стандартными лампами



OSRAM ORIGINAL LINE 24 V

Проверенное качество

Покупатели со всего мира доверяют лампам OSRAM ORIGINAL LINE 24 V, сочетающим абсолютное качество и выгодную стоимость.

Неизменная безопасность и надежность

Рабочие характеристики некачественных ламп со временем снижаются, подвергая опасности водителя, когда он не подозревает об этом. Лампы OSRAM ORIGINAL LINE 24 V обеспечивают надлежащее освещение на протяжении всего срока службы, что делает их прекрасным и экономичным решением для любых стандартных областей применения 24-вольтных ламп.

Стабильное качество

- Качество оригинальной запасной части
- Оптимальное соотношение цены и качества
- Испытанное миллионы раз решение в новых автомобилях известных автопроизводителей
- Впечатляющая яркость и надежность

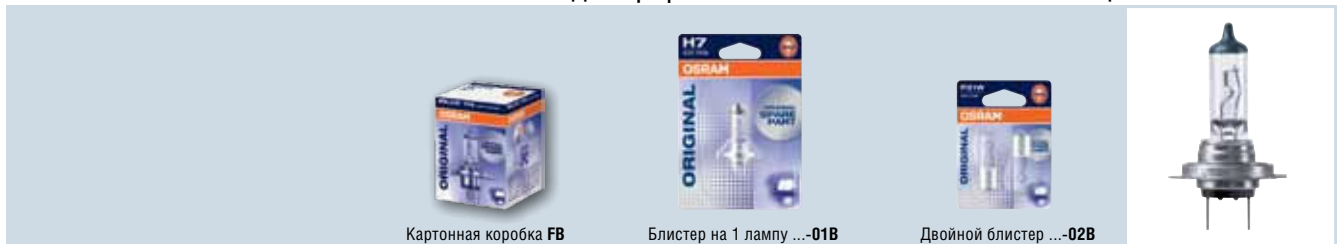

Линейка ламп OSRAM ORIGINAL LINE 24 V для фар головного и сигнального освещения

Картонная коробка **FB**

Блистер на 1 лампу ...-01B

Двойной блистер ...-02B



Наименования изделия	ECE	V	W		Код Изделия				
						FB	-01B	-02B	
64155	H1	24	70	P14.5s	4050300016498	100	-	-	6 ^{C.58}
64155-01B	H1	24	70	P14.5s	4050300925844	-	10	-	6 ^{C.58}
64156	H3	24	70	PK22s	4050300016535	100	-	-	10 ^{C.58}
64156-01B	H3	24	70	PK22s	4050300565811	-	10	-	10 ^{C.58}
64196	H4	24	75/70	P43t	4050300016542	100	-	-	17 ^{C.58}
64196-01B	H4	24	75/70	P43t	4050300925868	-	10	-	17 ^{C.58}
64196		24	75/70	P43t	4050300937724	100	-	-	17 ^{C.58}
94196	H4	24	75/70	P43t	4050300250632	100	-	-	17 ^{C.58}
64215	H7	24	70	PX26d	4050300386522	100	-	-	22 ^{C.58}
64215-01B	H7	24	70	PX26d	4050300925882	-	10	-	22 ^{C.58}
64175	H2	24	70	X511	4050300218960	100	-	-	8 ^{C.58}
64177	H15	24	20/60	PGJ23t-1	4008321536556	100	-	-	24 ^{C.58}
2741		24	1,2	W2x4.6d	4050300524900	5	-	-	62 ^{C.59}
2840		24	2	W2.1x9.5d	4008321094704	5	-	-	59 ^{C.59}
2841	W3W	24	3	W2.1x9.5d	4008321094735	5	-	-	59 ^{C.59}
2841-02B	W3W	24	3	W2.1x9.5d	4050300926025	-	-	10	59 ^{C.59}
2845	W5W	24	5	W2.1x9.5d	4050300891569	5	-	-	59 ^{C.59}
2845-02B	W5W	24	5	W2.1x9.5d	4008321139962	-	-	10	59 ^{C.59}
3930	T4W	24	4	BA9s	4050300525143	5	-	-	72 ^{C.59}
3930-02B	T4W	24	4	BA9s	4050300926001	-	-	10	72 ^{C.59}
5627	R5W	24	5	BA15s	4050300525167	5	-	-	55 ^{C.59}
5627-02B	R5W	24	5	BA15s	4050300925967	-	-	10	55 ^{C.59}
5637	R10W	24	10	BA15s	4050300525181	5	-	-	55 ^{C.59}
5637-02B	R10W	24	10	BA15s	4050300926049	-	-	10	55 ^{C.59}
64138	H21W	24	21	BAY9s	4008321094995	5	-	-	64 ^{C.59}
6421		24	3	SV8.5-8	4008321090775	5	-	-	68 ^{C.59}
6423	C5W	24	5	SV8.5-8	4050300525204	5	-	-	65 ^{C.59}
6423-02B	C5W	24	5	SV8.5-8	4050300925981	-	-	10	65 ^{C.59}
6424		24	5	SV8.5-8	4050300891729	5	-	-	68 ^{C.59}
6429		24	10	SV8.5-8	4008321090843	5	-	-	68 ^{C.59}
6430		24	3	SV7-8	4008321094520	5	-	-	66 ^{C.59}
7511	P21W	24	21	BA15s	4050300525228	5	-	-	46 ^{C.59}
7511-02B	P21W	24	21	BA15s	4050300925929	-	-	10	46 ^{C.59}
7529		24	15	BA15s	4050300891781	5	-	-	45 ^{C.59}
7537	P21/5W	24	21/5	BAY15d	4050300524863	5	-	-	47 ^{C.59}
7537-02B	P21/5W	24	21/5	BAY15d	4050300925943	-	-	10	47 ^{C.59}
2741MF		24	1,2	B8.5d	4050300891613	5	-	-	74 ^{C.59}
2741MFX		24	1,2	BX8.5d	4008321297228	5	-	-	74 ^{C.59}

Окончание обозначения показывает печатной платы:

MF: 2,0 мм

MFX: 1,5 мм



СПЕЦИАЛЬНЫЕ ЛАМПЫ ВНЕДОРОЖНОГО ОСВЕЩЕНИЯ Универсальные решения OSRAM

Лампы OSRAM повышенной мощности прекрасно справляются там, где путь становится сложнее. Даже вдали от дорог общего пользования OSRAM предлагает решения для самых необычных задач. Лампы OSRAM COOL BLUE® HYPER с цветовой температурой 5000 К предлагают неповторимый бело-голубоватый свет, который преобразует любую машину и делает ее объектом всеобщего восхищения.

Специальные внедорожные лампы OSRAM

Сохраняйте свободу передвижения даже за пределами дорог. Лампы OSRAM повышенной мощности¹⁾ — это абсолютная надежность и яркий свет даже в самой труднопроходимой местности. Для стильных водителей OSRAM предлагает лампы COOL BLUE® HYPER с цветовой температурой 5000 К. Однако эти лампы запрещено использовать на дорогах общественного пользования¹⁾. В качестве альтернативы этим источникам света OSRAM предлагает линейку ламп NIGHT BREAKER® PLUS (на 90% больше света) или COOL BLUE® INTENSE (бело-голубоватый свет 4200 К), которые разрешены для использования на дорогах общего пользования.

Высокоэффективные галогенные лампы головного света¹⁾ и альтернативные варианты

- Широкое применение: спасательные службы, строительные и транспортные работы, сельское и лесное хозяйство
- COOL BLUE® HYPER: Для водителей, ценящих стиль и дизайн
- Запрещены к использованию на дорогах общего пользования
- Разрешенная альтернатива: линейки 12-вольтных ламп NIGHT BREAKER® PLUS и COOL BLUE® INTENSE и 24-вольтных ламп OSRAM TRUCKSTAR® PRO



Линейка ламп OSRAM повышенной мощности для фар головного света¹⁾

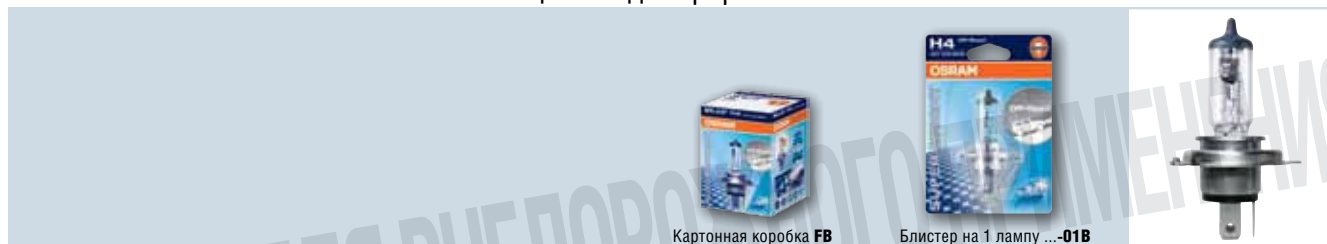

Картонная коробка **FB**

Блистер на 1 лампу ...-**01B**

Наименования изделия	V	W		Код Изделия		FB	-01B		No.
62200	12	100	P14.5s	4050300247854		100	-	6	C.58
62200-01B	12	100	P14.5s	4008321336224		-	10	6	C.58
62201	12	100	PK22s	4050300247939		100	-	10	C.58
62203	12	100/80	P43t	4050300247960		100	-	17	C.58
62203-01B	12	100/80	P43t	4008321185723		-	10	17	C.58
62203CP	12	100/80	P43t	4008321173539		100	-	17	C.58
62203ALL	12	100/80	P43t	4050300528625		100	-	17	C.58
64203	12	100/80	P45t	4050300239446		100	-	18	C.58
64205	12	65/70	P43t	4050300453767		100	-	17	C.58
64206	12	80/85	P43t	4050300453798		100	-	17	C.58
64217	12	65	PX26d	4050300524399		100	-	22	C.58
64218	12	65	PX26d	4050300526195		100	-	22	C.58
64152 ²⁾	12	100	PX14.5s	4050300222738		100	-	6	C.58
64153 ³⁾	12	100	PKY22s	4050300222837		100	-	10	C.58
64194 ³⁾	12	100/80	PU43t	4050300225852		100	-	17	C.58
64198	12	60/55	P45t	4050300222028		100	-	18	C.58
64199	24	75/70	P45t	4050300219899		100	-	18	C.58
64203	12	100/80	P45t	4050300937755		100	-	18	C.58
64206ALL	12	80/85	P43t	4050300453644		100	-	17	C.58
64217	12	65	PX26d	4050300524399		100	-	22	C.58
64217-01B	12	65	PX26d	4008321336248		-	10	22	C.58
62248	24	100/90	P43t	4008321189608		100	-	17	C.58
62203ALL	12	100/80	P43t	4050300528625		100	-		
64206ALL	12	80/85	P43t	4050300453644		100	-		

Линейка ламп OSRAM COOL BLUE® HYPER¹⁾



DUO BOX ...-**НСВ**

Наименования изделия	V	W		Код Изделия		FB	-НСВ		No.
62150СВН-НСВ	12	55	P14.5s	4008321276568		-	10	7	C.58
62151СВН-НСВ	12	70	PK22s	4008321580511		-	10	11	C.58
62193СВН-НСВ	12	60/55	P43t	4008321276582		-	10	15	C.58
62210СВН-НСВ	12	55	PX26d	4008321276629		-	10	20	C.58

1) Данные изделия не имеют разрешения ECE. Не для использования на дорогах общего пользования.
 2) 2600 лм I Общее наименование в соответствии с правилами допуска транспортных средств к эксплуатации.
 3) Как правило, на обычных дорогах.

OSRAM MINIBOX

Быстрая замена ламп

Именно профессиональные водители доверяют комплектам запасных ламп OSRAM, ведь тому, кто всегда имеет на борту подходящие запасные лампы, в экстренном случае не придется посещать сервисную станцию или долго искать предприятие специализированной торговли — значительная экономия времени и денег, особенно в поездках за границей!

Всегда в наличии

В некоторых странах законодательство требует иметь при себе запасные лампы. При наличии комплекта запасных автомобильных ламп OSRAM у водителя всегда под рукой необходимая лампа. MINIBOX: на этикетке перечислен состав комплекта и его технические характеристики, на задней стороне изображено назначение каждой лампы. MINIBOX имеет эргономичную форму и неповторимый дизайн.

Запасная лампа всегда под рукой

- С MINIBOX у вас всегда есть запасные лампы
- Быстрая замена прямо на обочине
- Простота подбора за счет понятной маркировки и иллюстраций



Европейские страны, в которых наличие комплекта запасных ламп в автомобиле обязательно:

- Македония
- Черногория
- Сербия
- Испания

Обязательное требование, за исключением ксеноновых и светодиодных фар:

- Хорватия
- Словакия

Европейские страны, в которых наличие комплекта запасных ламп в автомобиле рекомендовано:

- Франция
- Норвегия
- Португалия
- Словения
- Чешская Республика
- Венгрия

Дата: 05.2012



Победитель red dot 2009
Номинация «Дизайн»



OSRAM MINIBOX

В каждом комплекте запасных ламп одинаковый набор из пяти сигнальных ламп и трех плавких предохранителей:

7506	P21W	Тормозные и задние габаритные огни
7507	PY21W	Поворотники, оранжевые
7528	P21/5W	Тормозные и задние габаритные огни
5007	R5W	Задние габаритные огни и подсветка номерного знака
2825	W5W	Габаритные огни
Плоские предохранители 15 А, 20 А, 30 А		

Артикул (EAN)



Комплект H1 содержит одну лампу H1 для фар головного света и вышеуказанные 5 запасных ламп и 3 предохранителя

4050300875217

64150	H1	Галогенная лампа головного света
-------	----	----------------------------------



Комплект H4 содержит одну лампу H4 для фар головного света и вышеуказанные 5 запасных ламп и 3 предохранителя

4050300873398

64193	H4	Галогенная лампа головного света
-------	----	----------------------------------



Комплект H7 содержит одну лампу H7 для фар головного света и вышеуказанные 5 запасных ламп и 3 предохранителя

4050300876375

64210	H7	Галогенная лампа головного света
-------	----	----------------------------------

Демонстрационные стенды OSRAM MINIBOX

Акриловый стенд MINIBOX (Ш x В x Г: 240 x 465 x 210 мм)
Комплектность: 6 x H7 MINIBOX, 6 x H4 MINIBOX 4008321940353

Напольный стенд MINIBOX (Ш x В x Г: 842 x 1490 x 385 мм)
Комплектность: 12 x H1, 24 x H4, 24 x H7 MINIBOX 4008321341983

Акриловый стенд MINIBOX



Напольный стенд MINIBOX

Комплект запасных ламп OSRAM 24 В

Запасная лампа для грузовых автомобилей и автобусов

Профессиональные водители грузовых автомобилей всегда могут довериться комплектам запасных ламп OSRAM, ведь они позволяют где угодно и без особых усилий устранить неисправности, не прибегая к посторонней помощи

Всегда при себе

Имея запасные лампы при себе, водители избавляются от необходимости возвращаться в парк для замены ламп. Это позволяет сэкономить немало времени и средств.

Полная готовность

- Запасные лампы всегда в наличии
- Быстрая замена прямо на обочине
- Простота подбора за счет понятной маркировки и иллюстраций



Европейские страны, в которых наличие комплекта запасных ламп в автомобиле обязательно:

- Македония
- Черногория
- Сербия
- Испания

Обязательное требование, за исключением ксеноновых и светодиодных фар:

- Хорватия
- Словакия

Европейские страны, в которых наличие комплекта запасных ламп в автомобиле рекомендовано:

- Франция
- Норвегия
- Португалия
- Словения



Набор запасных ламп 24 В OSRAM

В каждом комплекте 24-вольтных ламп содержится двойной набор из 6 самых важных автомобильных ламп и 3 предохранителя:

7511	P21W	Тормозные и задние габаритные огни
7510TSP	PY21W	Поворотники, оранжевые
7537	P21/5W	Тормозные и задние габаритные огни
5627	R5W	Задние габаритные огни и подсветка номерного знака
5637	R10W	Габаритные огни
3930	T4W	Габаритные огни и сигнал поворота
		Плоские предохранители 15 А, 20 А, 30 А

Артикул (EAN)



Комплект H4 содержит две лампы **H4** для фар головного света и вышеуказанные двойные наборы запасных ламп и предохранителей

4008321583192

64196	H4	Галогенная лампа головного света
-------	----	----------------------------------



Комплект H7 TRUCKSTAR® PRO содержит две лампы **H7** для фар головного света и вышеуказанные двойные наборы запасных ламп и предохранителей

4008321785114

64215TSP	H7	Галогенная лампа головного света
----------	----	----------------------------------



Комплект H7 содержит две лампы **H7** для фар головного света и вышеуказанные двойные наборы запасных ламп и предохранителей

4008321583215

64215	H7	Галогенная лампа головного света
-------	----	----------------------------------

Шкаф для хранения автомобильных ламп OSRAM

Прочная конструкция и индивидуальный способ складирования: шкаф ALC позволяет просто и точно ориентироваться в ассортименте 12- и 24-вольтных ламп OSRAM.

Легче некуда

Компактный универсальный шкаф для хранения ламп везде придется впору и упростит работу, предоставляя возможность разом найти нужную лампу для любого обычного легкового или грузового автомобиля, заменить или проверить состояние лампы.

Идеальный помощник в работе

- Логичное расположение ламп
- Система ячеек для облегчения доступа
- Выдвижные ящики для дополнительного оснащения
- В качестве опции доступен тестер автомобильных ламп
- Поставляется с замком или без



ШКАФ ДЛЯ ХРАНЕНИЯ АВТОМОБИЛЬНЫХ ЛАМП (ALC)



В качестве опции доступен тестер автомобильных ламп.

Новый дизайн



Рекомендуемый запас ламп 12 В

Номер изделия	Наименование	Количество
Система ячеек		
66144	D1S XENARC® ORIGINAL	1
66240	D2S XENARC® ORIGINAL	1
64150	H1 ORIGINAL	4
64150NBP	H1 NIGHT BREAKER® PLUS	3
64150CBI	H1 COOL BLUE® INTENSE	1
64150ULT	H1 ULTRA LIFE	3
64151	H3 ORIGINAL	6
64151NBP	H3 NIGHT BREAKER® PLUS	2
64151CBI	H3 COOL BLUE® INTENSE	1
64193	H4 ORIGINAL	9
64193NBP	H4 NIGHT BREAKER® PLUS	4
64193CBI	H4 COOL BLUE® INTENSE	2
64193ULT	H4 ULTRA LIFE	4
64210	H7 ORIGINAL	8
64210NBP	H7 NIGHT BREAKER® PLUS	5
64210CBI	H7 COOL BLUE® INTENSE	2
64210ULT	H7 ULTRA LIFE	5
Маленькие выдвижные ящики		
3893	T4W	10
2821	W3W	10
2827	WY5W	10
2825	W5W	10
2825ULT	W5W ULTRA LIFE	10
Большие выдвижные ящики		
7506	P21W	10
7507	PY21W	10
7225	P21/4W	10
7528	P21/5W	10
5007	R5W	10
5008	R10W	10
6418	C5W	10

Рекомендуемый запас ламп 24 В

Номер изделия	Наименование	Количество
Система ячеек		
66144	D1S XENARC® ORIGINAL	1
33240	D2S XENARC® ORIGINAL	1
64155	H1 ORIGINAL	5
64155TSP	H1 TRUCKSTAR® PRO	5
64156	H3 ORIGINAL	5
64156TSP	H3 TRUCKSTAR® PRO	5
64196	H4 ORIGINAL	8
64196TSP	H4 TRUCKSTAR® PRO	11
64215	H7 ORIGINAL	9
64215TSP	H7 TRUCKSTAR® PRO	11
Маленькие выдвижные ящики		
3930	T4W	10
3930TSP	T4W TRUCKSTAR® PRO	10
2845	W5W	10
2841	W3W	10
Большие выдвижные ящики		
7511	P21W	10
7537	P21/5W	10
5627	R5W	10
5627TSP	R5W TRUCKSTAR® PRO	10
5637	R10W	10
6423	C5W	10
6429	Soffitte 10W	10

Наименования изделия	Размеры (Ш x В x Г)	Код изделия
Шкаф без замка	405 x 572 x 190 мм	4008321694355
Шкаф с замком	405 x 572 x 190 мм	4008321694362
Тестер автомобильных ламп 50X1	-	4008321786951

Стойка для ламп OSRAM

Хранение ламп на сервисных станциях и в точках продаж

Простая в применении стойка для хранения автомобильных ламп OSRAM, где в логичном порядке расположены лампы на 12 и 24 В.

Практичное рабочее пособие и успешный двигатель продаж

Стойка OSRAM облегчит работу на сервисной станции и быстрее привлечет внимание покупателей к 12- и 24-вольтовым лампам OSRAM в магазине. Благодаря модульной конструкции стойка очень устойчива, и ее можно быстро установить, заполнить и расширить в любой конфигурации.

Привлекательный вид

- С выдвижными ящиками и EAN
- Ряд крючков для блистерных упаковок, двойных «евробоксов» и новых продуктов
- Подходит для мастерских и заправочных станций, для повседневного использования
- Качественные материалы и привлекательный дизайн — идеальное размещение продукции OSRAM

Наименования изделия

Размеры (Ш x В x Г)

Стойка

Стойка

920 x 900 x 580 мм



Наборы OSRAM MINIWATT

Запасные лампы — всегда под рукой

Все стандартные лампы MINIWATT® делятся на 12- и 24-вольтные. Незаменимые наборы OSRAM каждый день экономят ваше время и должны быть в любой мастерской.

Удобная сортировка с цветовой кодировкой

Наборы OSRAM MINIWATT® обеспечивают быстрый и удобный доступ к самым востребованным лампам MINIWATT® для легковых и грузовых автомобилей.

Весь ассортимент — под рукой, самые важные данные — на виду

- Набор 12 В: 18 разных видов ламп MINIWATT® для легковых автомашин (всего 180 ламп)
- Набор 24 В: 7 разных видов ламп MINIWATT® для легковых автомашин (всего 100 ламп)
- Обзор с важнейшими техническими характеристиками прямо внутри набора

Наименования изделия	Количество	Размеры (Ш x В x Г)	Код изделия	
Набор MINIWATT®				
509961 (12 В)	180 ламп	240 x 43 x 190 мм	4008321 082169	3
509962 (24 В)	100 ламп	175 x 33 x 140 мм	4008321 082183	3





OSRAM — партнер розничных продавцов

Для покупателей имя OSRAM всегда означало профессионализм в сфере автомобильных ламп и инновационный ассортимент. Также к услугам розничных продавцов OSRAM предлагаются эффективные маркетинговые стратегии и торговая логистика. Деловые партнеры получают все, что нужно для повышения продажи и удовлетворенности клиентов.

Общий подход

В рамках универсального подхода к маркетингу OSRAM предоставляет торговому сектору, магазинам и мастерским множество инструментов для надежной поддержки, интересных презентаций и стимулирования продаж. Кроме того, OSRAM постоянно проводит рекламные кампании, запускает рекламу на радио и рекламные акции для конечного покупателя в сети.

Ассортимент OSRAM для самообслуживания

Новая упаковка для самообслуживания отличается прекрасным стилем, удобством, информативностью и экологической безопасностью. Понятные на любом языке пиктограммы дают покупателям информацию о характеристиках изделий.

Стенды и вторичное размещение

Покупатели найдут точно то, что искали. На солидных, качественных стендах и вторичных местах размещения продукция выложена в логичном порядке с необходимыми объяснениями. Дисплеи для прилавков занимают мало места, но цепляют взгляд и отличаются практичностью. Напольные стенды вмещают самую разную продукцию.

Идеальная презентация товара

Требования вашего салона так же уникальны, как наши решения. Например, прекрасным способом показать клиентам разницу между OSRAM NIGHT BREAKER® PLUS, OSRAM COOL BLUE® INTENSE и OSRAM ORIGINAL является мультимедийная система. Есть также информативные декоративные материалы — флажки и рекламно-информационные планшеты на полках, бросающиеся в глаза.



Индивидуальный проект

Для того чтобы предоставить торговым партнерам возможность повысить свою производительность в мастерских, OSRAM проводит индивидуальные мероприятия, направленные на удовлетворение конкретных потребностей покупателей. OSRAM также поддерживает своих партнеров через деятельность конечных потребителей и исключительные мероприятия, направленные на продукцию. В этом отношении, OSRAM участвует в качестве официального партнера в национальной немецкой кампании «Light Test» (Испытание света), которая проводится Немецкой ассоциацией торговли и ремонта двигателей.

Электронный доступ

Кроме того, OSRAM делает доступными данные обо всех изделиях для электронного заказа через TecCom и TecDoc. По запросу мы можем настроить традиционную сетевую службу электронного обмена данными (EDI). Наша система заказов также поддерживает стандарт сообщений SAP. Более подробную информацию об OSRAM можно найти на сайтах www.osram.ru и www.osram.com или электронной деловой платформе по адресу www.myosram.com, где вы также можете легко и просто разместить заказы.



Презентация и демонстрация продуктов OSRAM вдохнут новую жизнь в ваш бизнес

Привлечь внимание, пробудить интерес, простимулировать продажи: современные маркетинговые инструменты делают инновационную линейку автомобильной продукции OSRAM особенно интересной и способствуют успешной презентации и демонстрации изделий.

Зрелищно и познавательно

Покупатели могут испытать и сравнить преимущества продуктов OSRAM непосредственно в магазине,

получить полезные и убедительные советы и рекомендации, легко и быстро найти нужную лампу.

Демонстрационные стенды ламп головного света OSRAM

Впечатляющее сравнение силы света: ваш лучший аргумент — «живая» демонстрация качества.

Версия «Ксеноновые лампы»:

Сравнение XENARC® ORIGINAL с XENARC® COOL BLUE® INTENSE или XENARC® SILVERSTAR®.

Версия «Галогенные лампы»:

Сравнение OSRAM ORIGINAL с COOL BLUE® INTENSE или NIGHT BREAKER® PLUS.



Размеры (Ш x В x Г): 40 x 33 x 25 см

Демонстрационный стенд светодиодных ламп OSRAM

Сравнение стандартных ламп для освещения салона¹⁾ с новыми светодиодными лампами с цветовой температурой 4000 К или 6000 К.



Размеры (Ш x В x Г): 20 x 30 x 9 см

Демонстрационный стенд светодиодных дневных ходовых огней OSRAM

Демонстрация работы дневных ходовых огней OSRAM.



Размеры (Ш x В x Г): 20 x 17 x 11 см

ЖК-дисплеи

Активное общение с покупателем: информация, советы и развлечение непосредственно в магазине с использованием привлекательных современных мультимедийных технологий. Идеально подходит для розничных магазинов

ЖК-дисплей выпускается в двух вариантах:

- Компактный вариант для установки на полках
- Привлекает внимание покупателей к продукции



ЖК-дисплей для установки на полках.

Размеры (Ш x В x Г) 7 дюймов:

34,5 x 16,5 x 8,5 см.

Размеры (Ш x В x Г) 10,2 дюйма:

40 x 30,5 x 14 см



ЖК-дисплей для крепления на потолке.

Размеры (Ш x В x Г):

43,5 x 61 x 4 см

Стойка OSRAM *polePOSition*®

Удобство для клиента, большая гибкость и выгода

Крайне удобная и доступная демонстрационная стойка с четкой структурой. Понятная конструкция и информативность. Ваши покупатели быстро найдут нужные информацию и лампы.

Тестируй и покупай

Встроенная стойка для тестирования в центре полки позволяет покупателям проверить работу ламп OSRAM NIGHT BREAKER® PLUS, OSRAM COOL BLUE® INTENSE и OSRAM ORIGINAL прямо в магазине.

Как пожелаете:

индивидуальное изготовление стоек

Все магазины разные, везде расстановка выполняется по своим правилам. Полочная стойка OSRAM *polePOSition*® — это универсальное профессиональное решение, которое адаптируется к пространству Вашего магазина.

Обратитесь к Вашему представителю OSRAM.



1) На дорогах общественного пользования разрешено применение только внутри салона автомобиля. Вне сети дорог общественного пользования — как внутри, так и снаружи.

Не имеет значения, будь это одинарный или двойной блистер или пластиковая упаковка, вы всегда получаете упаковку ламп OSRAM с превосходным дизайном, который имеет двойной эффект: издалека привлекает внимание и предоставляет всю необходимую информацию при ближайшем рассмотрении.

Проверенный синий цвет фона также работает на узнавание марки.

Главные критерии поиска – тип лампы по ECE, напряжение и мощность нанесены жирным четким шрифтом в верхнем левом углу.

Название линейки жирным четким шрифтом приведено с левого края.

Характеристики подчеркивают преимущества данной лампы.

Форма колбы и цоколя хорошо видны.

Защитный эффект — блистер хорошо защищает лампу.

Мгновенное знакомство с преимуществами изделия.

Серебристые блестки подчеркивают стильный дизайн упаковки, защищенный торговой маркой.

Еще больше информации при ближайшем рассмотрении

Обозначение типа и артикула лампы.

Указание: «Рекомендуется замена двух ламп сразу»

НОВИНКА: дополнительные преимущества лампы в сравнении со стандартными объяснены в пиктограммах. Сравнивается освещенность дороги, длина светового конуса, цвет и срок службы.

Качество оригинальной запасной части (ОЕМ).

Указание: Сделано в Германии.

Примечания по использованию и мерам безопасности.

Логотип на видном месте

Логотип

Одна из старейших торговых марок Германии символизирует высшее качество.





Полоса

Оранжевая полоса – знак качества. Размещается, как правило, в верхней части упаковки, символизирует гарантии марки и обеспечивает мгновенное узнавание.



Заказ по коду EAN

Код EAN содержит набор уникальных международных идентификаторов продукта и определяется независимой организацией. Повсеместное применение и широкое признание делают его идеальным средством идентификации изделий, что облегчает процесс заказа. Артикул используется для заказа конкретной потребительской единицы и в целом соответствует старому номеру заказа.

		OSRAM	
BILUX® H4			
12V · 60/55W · P43t			
64193			
pieces	Art.No.	4050300 001470	
1	Multipack	4050300 212067	
10 (10 x 1)	Shipping box	 4 050300 212074	
100 (10 x 10)	 (02)04050300001470(37)100		
 (93)A56941C0002		www.osram.com OSRAM GmbH Steinerne Furt 62 86167 Augsburg Germany	
Made in Germany		A 569 41C 00 02	

- 1 Art.No. (Артикул) = 1 лампа в складной коробке или 1 блистер
- 2 Multipack (контейнерная упаковка) = 10 складных коробок
- 3 Shipping box (транспортная упаковка) = 100 складных коробок

Сколько ламп в заказе по артикулу?



Артикул (потребительская единица) соответствует 1 складной коробке с 1 лампой.



Артикул (потребительская единица) соответствует 1 лампе (в контейнерной упаковке содержится 10 ламп).



Артикул (потребительская единица) соответствует 1 блистеру с 1 лампой.



Артикул (потребительская единица) соответствует 1 блистеру с 2 лампами.

ОБЗОР ЛАМП

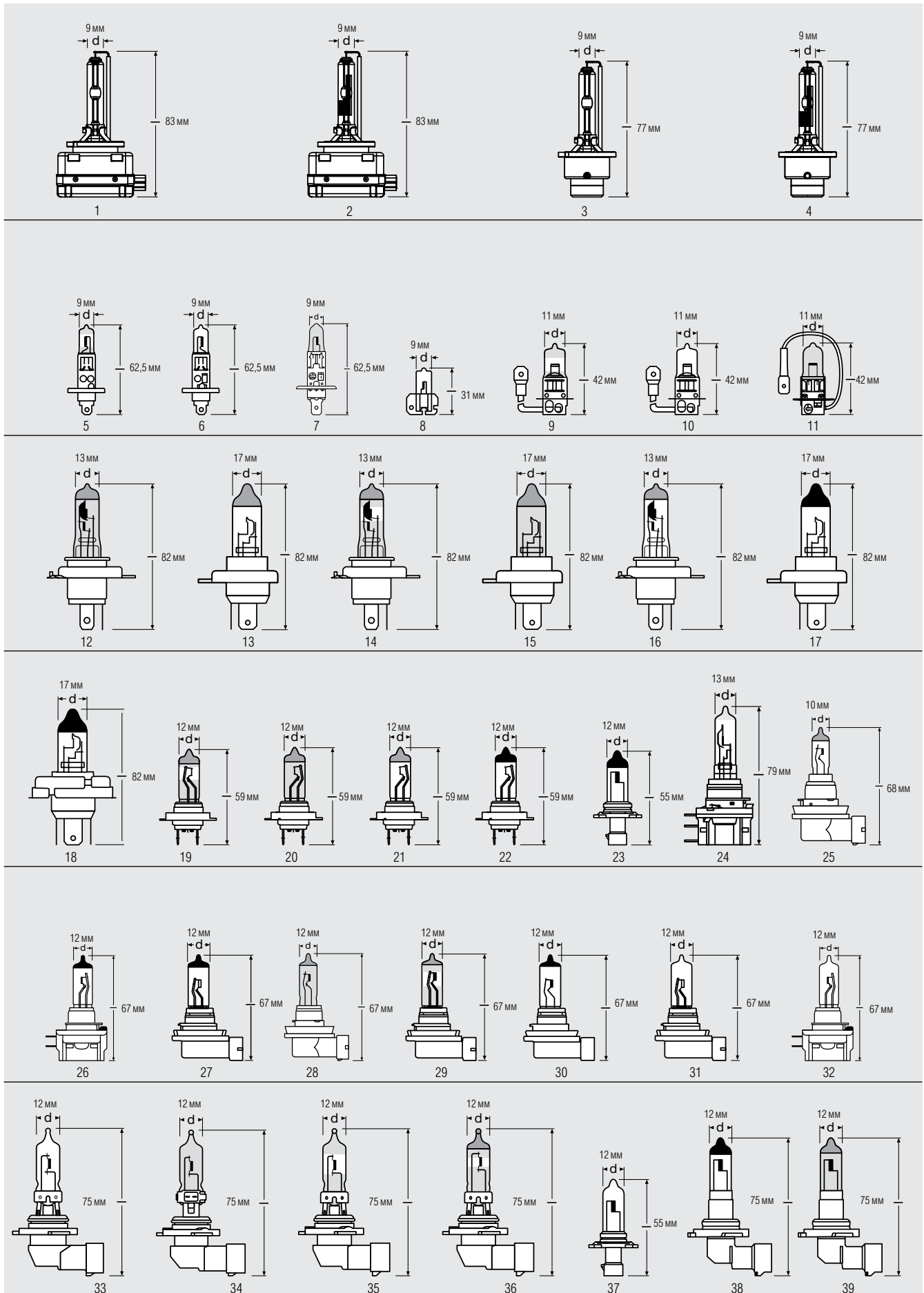

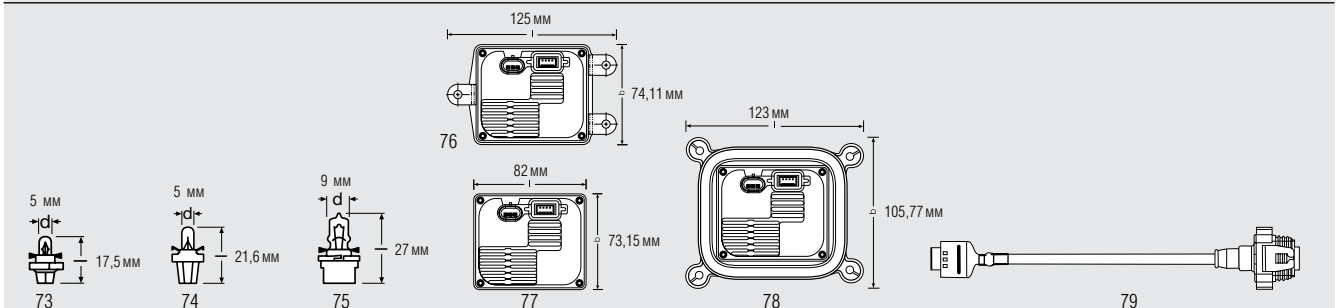
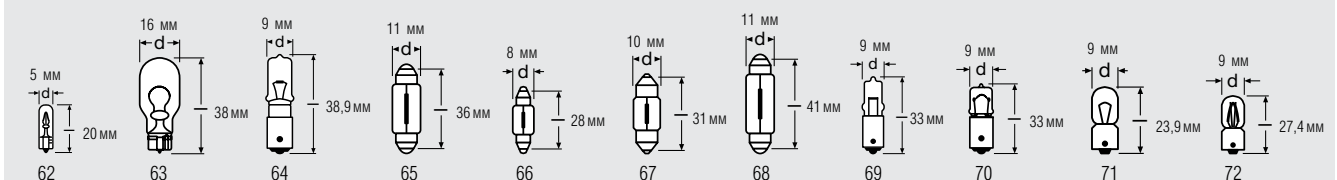
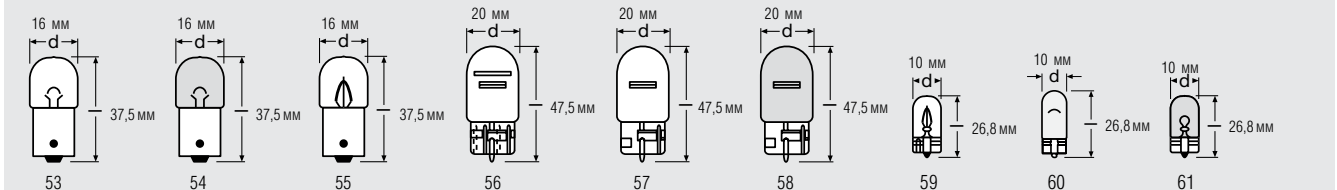
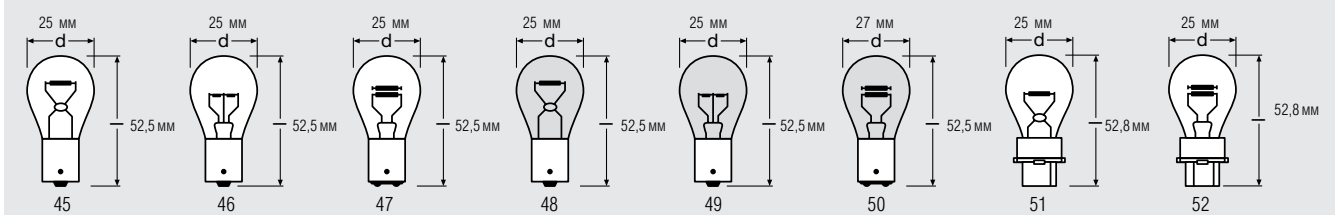
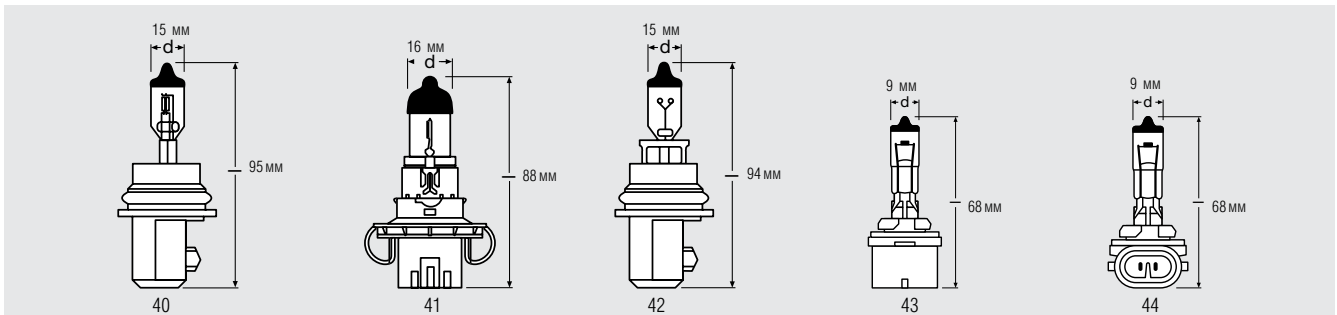

1=D1S, D3S, D8S | 2=D1R, D3R | 3=D2S, D4S | 4=D2R, D4R | 5=H1NBP | 6=H1 | 7=H1CBI | 8=H2 | 9=H3NBP | 10=H3 | 11=H3CBI | 12=H4CBI | 13=H4 Silver cap, H4 ULT | 14=H4NBP, H4NRP | 15=H4XR | 16=H4SV2, HS1SVS | 17=H4, HS1, HB2 | 18=R2 | 19=H7NBP, H7NRP | 20=H7CBI, H7XR | 21=H7SV2, H7 ULT | 22=H7 | 23=HB4A | 24=H15 | 25=H16 | 26=H11B, H8B | 27=H11, H11SV2 | 28=H11CBI | 29=H11NBP | 30=H8 | 31=H9 | 32=H9B | 33=HB3 | 34=HB3CBI | 35=HB3NBP | 36=HB4NBP | 37=HB3A | 38=HB4, H10 | 39=HB4CBI | 40=9007, HB5 | 41=H13 | 42=9004XV, HB1 | 43=H27W/1 | 44=H27W/2 | 45=P21W, 7529 | 46=P21W 24V | 47=P21/4W, P21/5W | 48=PY21W, PR21W | 49=PY21WTSP | 50=PR21/5W | 51=P27W | 52=P27/7W | 53=R5W, R10W 12V | 54=RY10W | 55=R5W, R10W 24V | 56=W21/5W | 57=W21W | 58=WY21W | 59=W3W, 2820, 2840, W5W, 2886X | 60=W5WCBI | 61=WY5W | 62=2721, 2722, 2723, 2741 | 63=W16W | 64=H21W | 65=C5W, 6461 | 66=6428, 6430 | 67=6438 | 68=6411, 6413, 6421, 6424, 6429 | 69=64115, 64111, 64113 | 70=H6W | 71=3796, 3860, 3893, 3930 | 72=T4W | 73=2351MFX6, 2352MFX6, 2431MFX6, 2452MFX6, 2473MFX6, 2723MFX6 | 74=2721MF, 2721MFX, 2722MF, 2722MFX, 2741MF, 2741MFX, 2752MF, 2752MFX | 75=64122, 64124 | 76=XT5-3-D1/12V T3, XT5-3-D1/24V TAB | 77=XT5-1-D1/12V, XT5-1-D1/24V | 78=XT5-2-D1/12V BH, XT5-2-D3/12V BH, 35XT6-S-D3/12V, 25XT6-A/12V | 79=V-J1D-240-J2A, M-J1A-260-J2B, O-J1D-165-J2A

ЦОКОЛИ ЛАМП IEC/EN 60061-1, ПАТРОНЫ ЛАМП IEC/EN 60061-2

SV7-8 IEC 7004-80	SV8.5-8 IEC 7004-81	W2x4.6d IEC 7004-94	W2.1x9.5d IEC 7004-91	W2.5x16d IEC 7004-104	W2.5x16q IEC 7004-104
Стандарт патрона лампы: IEC 7005-80		IEC 7005-80	IEC 7005-94	IEC 7005-91	IEC 7005-104

BA9s IEC 7004-14	BAY9s IEC 7004-9	BAX9s IEC 7004-8	B8.4-12.5 BX8.4-12.5	B8.5d BX8.5d
Стандарт патрона лампы: IEC 7005-12			IEC 7005-8	IEC 7004-140 IEC 7005-140



BA15s IEC 7004-11A	BAU15s IEC 7004-19	BAW15s IEC 7004-11 E	BAY15d IEC 7004-11 B	BAZ15d IEC 7004-11 C	BAW15d IEC 7004-11 E	BA20d IEC 7004-12
Стандарт патрона лампы: IEC 7005-13		IEC 7005-13	IEC 7005-13	IEC 7005-13	IEC 7005-13	IEC 7005-14

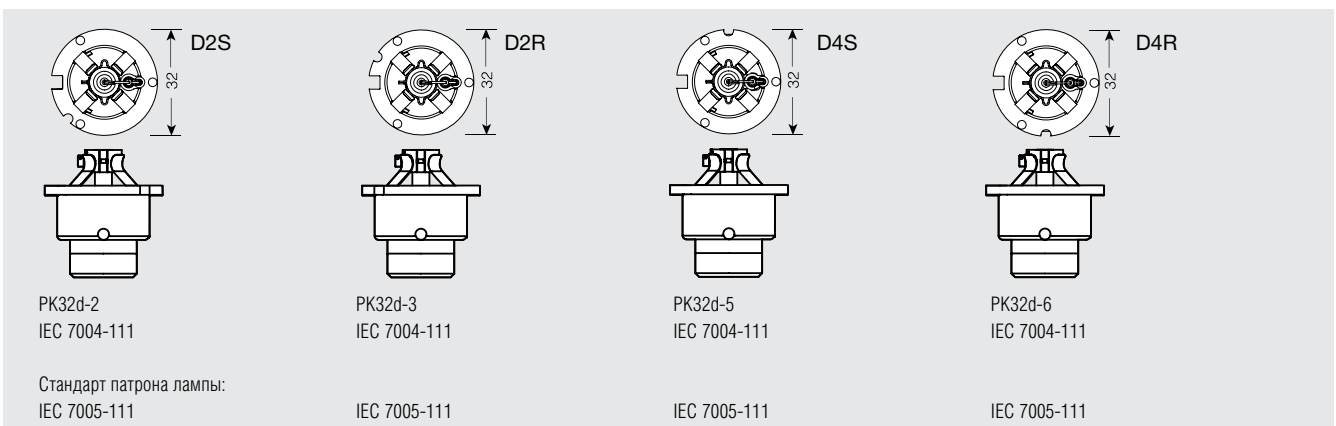
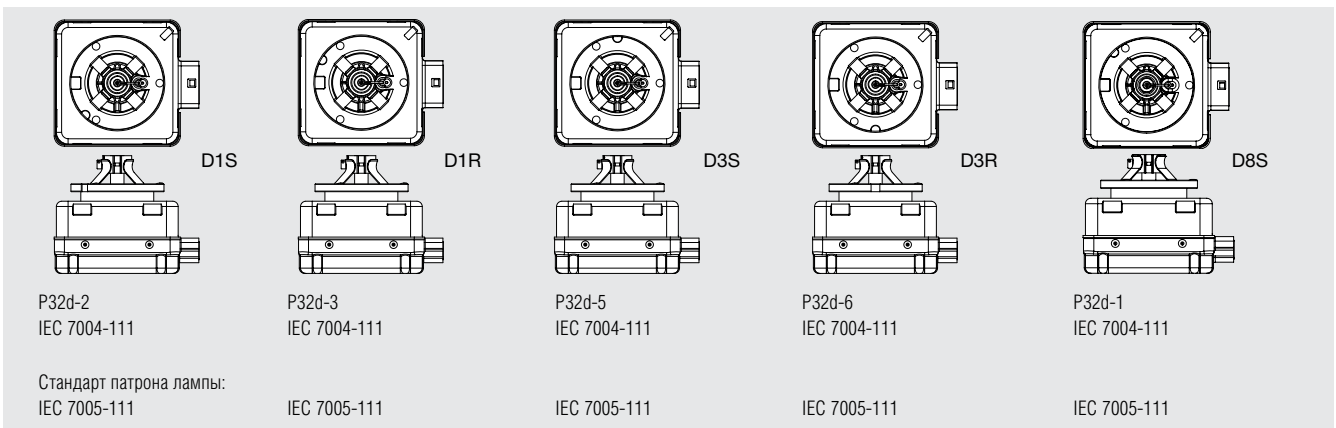
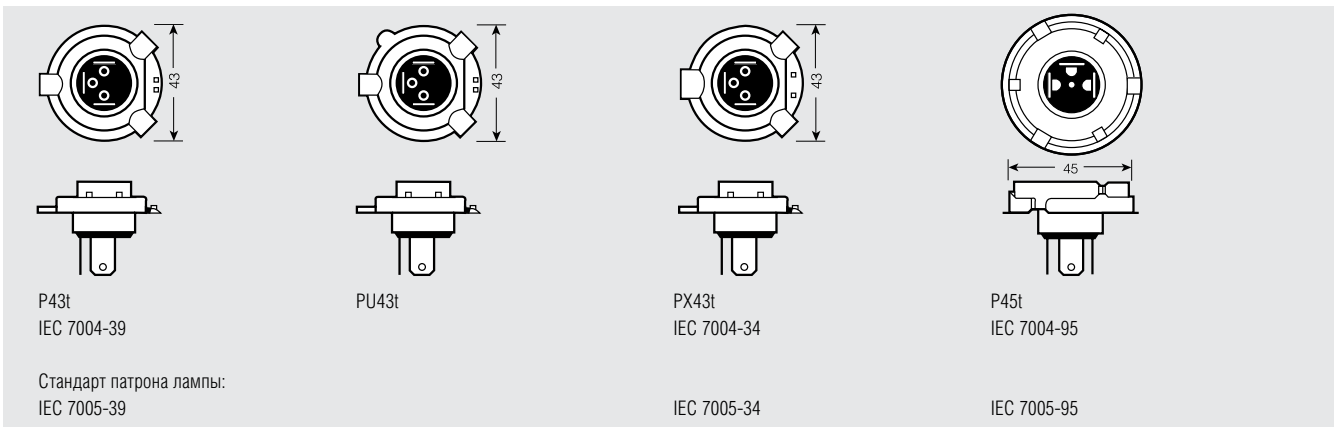
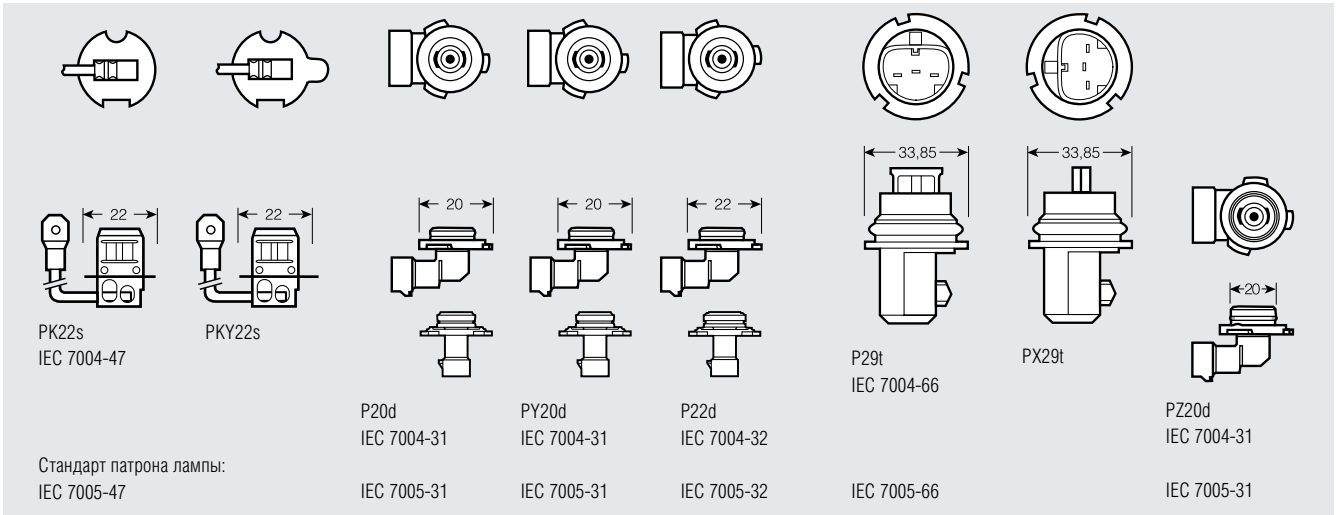

P14.5s IEC 7004-46	P26s IEC 7004-36	PX13.5s IEC 7004-35	PGJY19-2 PGJY19-5 PGJY19-1	PJ26.4t	PGJ23t-1	
Стандарт патрона лампы: IEC 7005-46		IEC 7005-36	IEC 7005-35	IEC 7004-146 IEC 7005-146	IEC 7004-128 IEC 7005-128	IEC 7004-155 IEC 7005-155
PX14.5s	PX26d IEC 7004-5	PGJ 19 PGJ 19-1 PGJ 19-2 PGJ 19-5 IEC 7004-110	IEC 7005-5	IEC 7005-110	IEC 7005-110	



ЦОКОЛИ ЛАМП IEC/EN 60061-1, ПАТРОНЫ ЛАМП IEC/EN 60061-2





Обзор ламп по номинальному напряжению

V	W		Наименования изделия	 No.
35			PK32d-2 66140SVS ^{1) 10)}	1 ^{C.58}
35			PK32d-2 66144 ^{1) 10)}	1 ^{C.58}
35			PK32d-2 66144CBI ^{1) 10)}	1 ^{C.58}
35			PK32d-3 66154 ^{2) 10)}	2 ^{C.58}
35			PK32d-3 66154CBI ^{1) 10)}	2 ^{C.58}
35			P32d-2 66240 ^{1) 10)}	3 ^{C.58}
35			P32d-2 66240CBI ^{1) 10)}	3 ^{C.58}
35			P32d-2 66240SVS ^{1) 10)}	3 ^{C.58}
35			P32d-3 66250 ^{2) 10)}	4 ^{C.58}
35			P32d-3 66250CBI ^{2) 10)}	4 ^{C.58}
35			PK32d-5 66340 ^{1) 10)}	1 ^{C.58}
35			PK32d-6 66350 ^{2) 10)}	2 ^{C.58}
35			P32d-5 66440 ^{1) 10)}	3 ^{C.58}
35			P32d-6 66450 ^{2) 10)}	4 ^{C.58}
25			PK32d-1 66548 ^{2) 10)}	1 ^{C.58}
12	1		W2.1x9.5d 2850CW ¹⁵⁾	59 ^{C.59}
12	1		W2.1x9.5d 2850WW ¹⁵⁾	59 ^{C.59}
12	1		BA9s 3850CW ¹⁵⁾	72 ^{C.59}
12	1		BA9s 3850WW ¹⁵⁾	72 ^{C.59}
12	1		SV8.5-8 6498CW ¹⁵⁾	65 ^{C.59}
12	1		SV8.5-8 6498WW ¹⁵⁾	65 ^{C.59}
12	1,1		BX8.4d 2473MFX6	73 ^{C.59}
12	1,2		BX8.4d 2351MFX6	73 ^{C.59}
12	1,2		W2x4.6d 2721	62 ^{C.59}
12	1,2		B8.5d 2721MF	73 ^{C.59}
12	1,2		BX8.5d 2721MFX	74 ^{C.59}
12	1,3		BX8.4d 2431MFX6	73 ^{C.59}
12	1,5		BX8.4d 2452MFX6	73 ^{C.59}
12	1,5		B8.5d 2752MF	74 ^{C.59}
12	1,5		BX8.5d 2752MFX	74 ^{C.59}
12	2		BX8.4d 2352MFX6	73 ^{C.59}
12	2		W2x4.6d 2722	62 ^{C.59}
12	2		B8.5d 2722MF	74 ^{C.59}
12	2		BX8.5d 2722MFX	74 ^{C.59}
12	2		W2.1x9.5d 2820	59 ^{C.59}
12	2		BA9s 3796	71 ^{C.59}
12	2,3		W2x4.6d 2723	62 ^{C.59}
12	2,3		BX8.4d 2723MFX6	73 ^{C.59}
12	3		W2.1x9.5d 2821	59 ^{C.59}
12	3		SV7-8 6428	66 ^{C.59}
12	3		B10d-14.5 6412MF	75 ^{C.59}
12	4		BA9s 3893	71 ^{C.59}
12	5		W2.1x9.5d 2825	59 ^{C.59}
12	5		BA9s 3860	71 ^{C.59}
12	5		BA15s 5007	53 ^{C.59}
12	5		BA15s 5007ULT	53 ^{C.59}
12	5		SV8.5-8 6413	68 ^{C.59}
12	5		SV8.5-8 6418	65 ^{C.59}
12	5		SV8.5-8 6418ULT	65 ^{C.59}
12	5		W2.1x9.5d 2825	59 ^{C.59}
12	5		W2.1x9.5d 2825HCBI	59 ^{C.59}
12	5		W2.1x9.5d 2825ULT	59 ^{C.59}
12	5		W2.1x9.5d 2827 ³⁾	61 ^{C.59}
12	5		W2.1x9.5d 2827DC	61 ^{C.59}
12	5		BA9s 64111 ⁴⁾	69 ^{C.59}
12	5		B10d-14.5 64124MF	75 ^{C.59}
12	6		W2.1x9.5d 2886X	59 ^{C.59}
12	6		BAX9s 64132	70 ^{C.59}

V	W		Наименования изделия	 No.
12	6		BAX9s 64132ULT	70 ^{C.59}
12	10		BA15s 5008	53 ^{C.59}
12	10		BA15s 5008ULT	53 ^{C.59}
12	10		BAU15s 5009	54 ^{C.59}
12	10		SV8.5-8 6411	68 ^{C.59}
12	10		SV8.5-8 6438	67 ^{C.59}
12	10		SV8.5-8 6461	65 ^{C.59}
12	10		BA9s 64113 ⁴⁾	69 ^{C.59}
12	15		LEDDRL101	-
12	15		LEDDRL301	-
12	15/55		PGJ23t-1 64176 ⁵⁾	24 ^{C.58}
12	16		W2.1x9.5d 921	63 ^{C.59}
12	19		PGJ19-3 64219L+	25 ^{C.58}
12	20		BA9s 64115	69 ^{C.59}
12	21		WX3x16d 7504 ³⁾	58 ^{C.59}
12	21		W3x16d 7505	57 ^{C.59}
12	21		BA15s 7506	45 ^{C.59}
12	21		BA15s 7506ULT	45 ^{C.59}
12	21		BAU15s 7507 ³⁾	48 ^{C.59}
12	21		BAU15s 7507DC	48 ^{C.59}
12	21		BAU15s 7507LDA ³⁾	48 ^{C.59}
12	21		BAU15s 7507ULT ³⁾	48 ^{C.59}
12	21		BAW15s 7508LDR ⁶⁾	48 ^{C.59}
12	21		BAY9s 64136	64 ^{C.59}
12	21/4		BAZ15d 7225	47 ^{C.59}
12	21/5		W3x16q 7515	56 ^{C.59}
12	21/5		BAY15d 7528	47 ^{C.59}
12	21/5		BAY15d 7528ULT	47 ^{C.59}
12	21/5		BAW15d 7538LDR ⁶⁾	50 ^{C.59}
12	27		PG13 880	43 ^{C.59}
12	27		PGJ13 881	44 ^{C.59}
12	27		W2.5x16d 3156	51 ^{C.59}
12	27/7		W2.5x16q 3157	52 ^{C.59}
12	35		PGJ19-1 64212 ^{5) 13)}	30 ^{C.58}
12	35		PGJY19-1 64242 ^{5) 13)}	26 ^{C.58}
12	35		XENAELECTRON XT5-D1/12V	77 ^{C.59}
12	35		XENAELECTRON XT5-2-D1/12V BH	78 ^{C.59}
12	35		XENAELECTRON XT5-2-D3/12V BH	78 ^{C.59}
12	35		XENAELECTRON 35XT6-S-D3/12V	78 ^{C.59}
12	35		XENAELECTRON 25XT6-A/12V	78 ^{C.59}
12	35/35		PX43t 64185	17 ^{C.58}
12	35/55		PX43t 64185SVS	17 ^{C.58}
12	42		PY20d 9145RD ⁵⁾	38 ^{C.58}
12	45/40		P45t 64183 ⁷⁾	18 ^{C.58}
12	51		P22d 9006 ⁸⁾	38 ^{C.58}
12	51		P22d 9006CBI ⁸⁾	39 ^{C.58}
12	51		P22d 9006NBP ⁵⁾	36 ^{C.58}
12	51		P22d 9006XS ⁵⁾	23 ^{C.58}
12	55		P14.5s 62150CBH ¹⁴⁾	7 ^{C.58}
12	55		PX26d 62210CBH ¹⁴⁾	20 ^{C.58}
12	55		P14.5s 64150 ⁵⁾	6 ^{C.58}
12	55		P14.5s 64150CBI ⁵⁾	7 ^{C.58}
12	55		P14.5s 64150NBP	5 ^{C.58}
12	55		P14.5s 64150SV2 ⁵⁾	6 ^{C.58}



V	W		Наименования изделия	 No.
12	55	P14.5s	64150ULT ⁵⁾	6 ^{C.58}
12	55	PK22s	64151 ⁵⁾	10 ^{C.58}
12	55	PK22s	64151CBI ⁵⁾	11 ^{C.58}
12	55	PK22s	64151NBP	9 ^{C.58}
12	55	X511	64173	8 ^{C.58}
12	55	PX26d	64210 ⁵⁾	22 ^{C.58}
12	55	PX26d	64210CBI ⁸⁾	20 ^{C.58}
12	55	PX26d	64210NBP	19 ^{C.58}
12	55	PX26d	64210NRP	19 ^{C.58}
12	55	PX26d	64210SV2 ⁸⁾	21 ^{C.58}
12	55	PX26d	64210ULT ⁸⁾	21 ^{C.58}
12	55	PX26d	64210XR	20 ^{C.58}
12	55	PGJ19-2	64211 ⁵⁾	27 ^{C.58}
12	55	PGJ19-2	64211SV2	27 ^{C.58}
12	55	PGJ19-2	64211CBI	28 ^{C.58}
12	55	PGJ19-2	64211NBP	29 ^{C.58}
12	55	PGJY19-2	64241 ⁵⁾	26 ^{C.58}
12	60	P20d	9005 ⁵⁾	33 ^{C.58}
12	60	P20d	9005CBI ⁵⁾	34 ^{C.58}
12	60	P20d	9005NBP ⁵⁾	35 ^{C.58}
12	60	P20d	9005XS ⁵⁾	37 ^{C.58}
12	60/55	P43t	62193CBH ¹⁴⁾	15 ^{C.58}
12	60/55	P43t	64193	17 ^{C.58}
12	60/55	P43t	64193CBI ⁹⁾	12 ^{C.58}
12	60/55	P43t	64193NBP	14 ^{C.58}
12	60/55	P43t	64193NRP	14 ^{C.58}
12	60/55	P43t	64193SV2 ⁹⁾	16 ^{C.58}
12	60/55	P43t	64193ULT ⁹⁾	13 ^{C.58}
12	60/55	P43t	64193XR	15 ^{C.58}
12	60/55	P45t	64198 ¹⁴⁾	18 ^{C.58}
12	60/55	P43t	9003L ⁵⁾	17 ^{C.58}
12	60/55	P26.4t	9008 ⁵⁾	41 ^{C.59}
12	60/55	P43t	94193	17 ^{C.58}
12	65	PGJ19-5	64213 ⁵⁾	31 ^{C.58}
12	65	PX26d	64217 ¹⁴⁾	22 ^{C.58}
12	65	PX26d	64218 ¹⁴⁾	22 ^{C.58}
12	65	PGJY19-5	64243 ^{5) 13)}	32 ^{C.58}
12	65/45	P29t	9004XV	42 ^{C.59}
12	65/55	PX29t	9007	40 ^{C.59}
12	65/70	P43t	64205	17 ^{C.58}
12	70	PK22s	62151CBH ¹⁴⁾	11 ^{C.58}
12	80/85	P43t	64206 ¹⁴⁾	17 ^{C.58}
12	100	P14.5s	62200 ¹⁴⁾	6 ^{C.58}
12	100	PK22s	62201 ¹⁴⁾	10 ^{C.58}
12	100	PX14.5s	64152 ^{11) 14)}	6 ^{C.58}
12	100	PKY22s	64153 ^{12) 14)}	10 ^{C.58}
12	100/80	P43t	62203 ¹⁴⁾	17 ^{C.58}
12	100/80	PU43t	64194 ^{12) 14)}	17 ^{C.58}



V	W		Наименования изделия	 No.
12	100/80	P45t	64203 ¹⁴⁾	18 ^{C.58}
24	1,2	W2x4.6d	2741	62 ^{C.59}
24	1,2	B8.5d	2741MF	74 ^{C.59}
24	1,2	BX8.5d	2741MFX	74 ^{C.59}
24	2	W2.1x9.5d	2840	59 ^{C.59}
24	3	W2.1x9.5d	2841	59 ^{C.59}
24	3	SV8.5-8	6421	68 ^{C.59}
24	3	SV7-8	6430	66 ^{C.59}
24	4	BA9s	3930	72 ^{C.59}
24	4	BA9s	3930TSP	72 ^{C.59}
24	5	W2.1x9.5d	2845	59 ^{C.59}
24	5	W2.1x9.5d	2845TSP	59 ^{C.59}
24	5	BA15s	5627	55 ^{C.59}
24	5	BA15s	5627TSP	55 ^{C.59}
24	5	SV8.5-8	6423	65 ^{C.59}
24	5	SV8.5-8	6424	68 ^{C.59}
24	10	BA15s	5637	55 ^{C.59}
24	10	BA15s	5637TSP	55 ^{C.59}
24	10	SV8.5-8	6429	68 ^{C.59}
24	15	BA15s	7529	45 ^{C.59}
24	20/60	PGJ23t-1	64177	24 ^{C.58}
24	21	BAU15s	7510TSP	49 ^{C.59}
24	21	BA15s	7511	46 ^{C.59}
24	21	BA15s	7511TSP	46 ^{C.59}
24	21	BAY9s	64138	64 ^{C.59}
24	21/5	BAY15d	7537	47 ^{C.59}
24	21/5	BAY15d	7537TSP	47 ^{C.59}
24	35		XENAELECTRON XT5-1-D1/24V	77 ^{C.59}
24	35		XENAELECTRON XT5-3-D1/24V TAB	76 ^{C.59}
24	70	P14.5s	64155	6 ^{C.58}
24	70	P14.5s	64155TSP	6 ^{C.58}
24	70	PK22s	64156	10 ^{C.58}
24	70	PK22s	64156TSP	10 ^{C.58}
24	70	X511	64175	8 ^{C.58}
24	70	PX26d	64215	22 ^{C.58}
24	70	PX26d	64215TSP	22 ^{C.58}
24	70	PGJ19-2	64216TSP	27 ^{C.58}
24	75/70	P43t	64196	17 ^{C.58}
24	75/70	P43t	64196TSP	17 ^{C.58}
24	75/70	P45t	64199 ¹⁴⁾	18 ^{C.58}
24	75/70	P43t	94196	17 ^{C.58}
24	100/90	P43t	62248	17 ^{C.58}
			V-J1D-240-J2A	79 ^{C.59}
			V-J1D-165-J2A	79 ^{C.59}
			M-J1A-260-J2B	79 ^{C.59}

- 1) Пониженное выделение ультрафиолетового излучения I Для фар проекторного типа I Разрешение ECE и маркировка DOT
- 2) Пониженное выделение ультрафиолетового излучения I С антибликовой полосой для рефлекторных передних фар I Разрешение ECE и маркировка DOT
- 3) Оранжевые лампы для сигналов поворота
- 4) Также есть лампы со стеклянным цоколем (артикул 6411150 или 6411350)
- 5) Лампы соответствуют нормам ECE R 37 и SAE (DOT)
- 6) Красные лампы для сигналов тормоза / заднего хода
- 7) Тип, пришедший на смену лампе BILUX® AS® (артикул 7951)
- 8) Лампы соответствуют нормативам ECE R 37 и SAE (DOT) I С серебристым колпачком
- 9) С серебристым колпачком

- 10) Использовать только с электронной регулирующей аппаратурой утвержденных типов
- 11) 2600 лм I Как правило, на обычных дорогах
- 12) Как правило, на обычных дорогах
- 13) Новая разработка для облегчения замены и повышения эффективности фар головного света; поставляется по заказу
- 14) Данные изделия не имеют разрешения ECE. Т.е., их нельзя устанавливать в фарах, если автомобиль будет использоваться на дорогах общественного пользования. I Только для внедорожного применения. I Не для использования на дорогах общественного пользования
- 15) Разрешено только для внутрисалонного использования или вне дорог общего пользования



Обзор ламп по категории ECE/SAE

ECE	V	W		Наименования изделия	
C5W	12	5	SV8.5-8	6418	65 ^{C.59}
C5W	12	5	SV8.5-8	6418ULT	65 ^{C.59}
C5W	24	5	SV8.5-8	6423	65 ^{C.59}
D1R ¹⁰⁾		35	PK32d-3	66154 ²⁾	2 ^{C.58}
D1R ¹⁰⁾		35	PK32d-3	66154CBI ¹⁾	2 ^{C.58}
D1S ¹⁰⁾		35	PK32d-2	66140SVS ¹⁾	1 ^{C.58}
D1S ¹⁰⁾		35	PK32d-2	66144 ¹⁾	1 ^{C.58}
D1S ¹⁰⁾		35	PK32d-2	66144CBI ¹⁾	1 ^{C.58}
D1S & D1R	12	35		XENAELECTRON XT5-D1/12V	77 ^{C.59}
D1S & D1R	12	35		XENAELECTRON XT5-2-D1/12V BH	78 ^{C.59}
D1S & D1R	24	35		XENAELECTRON XT5-1-D1/24V	77 ^{C.59}
D1S & D1R	24	35		XENAELECTRON XT5-3-D1/24V TAB	76 ^{C.59}
D2R ¹⁰⁾		35	P32d-3	66250 ²⁾	4 ^{C.58}
D2R ¹⁰⁾		35	P32d-3	66250CBI ²⁾	4 ^{C.58}
D2S ¹⁰⁾		35	P32d-2	66240 ¹⁾	3 ^{C.58}
D2S ¹⁰⁾		35	P32d-2	66240CBI ¹⁾	3 ^{C.58}
D2S ¹⁰⁾		35	P32d-2	66240SVS ¹⁾	3 ^{C.58}
D3R ¹⁰⁾		35	PK32d-6	66350 ²⁾	2 ^{C.58}
D3S ¹⁰⁾		35	PK32d-5	66340 ¹⁾	1 ^{C.58}
D3S & D3R	12	35		XENAELECTRON XT5-2-D3/12V BH	78 ^{C.59}
D3S & D3R	12	35		XENAELECTRON 35XT6-S-D3/12V	78 ^{C.59}
D4R ¹⁰⁾		35	P32d-6	66450 ²⁾	4 ^{C.58}
D4S ¹⁰⁾		35	P32d-5	66440 ¹⁾	3 ^{C.58}
D8S ¹⁰⁾		25	PK32d-1	66548 ¹⁾	1 ^{C.58}
D8S	12	25		XENAELECTRON 25XT6-A/12V	78 ^{C.59}
H1	12	55	P14.5s	64150 ⁵⁾	6 ^{C.58}
H1	12	55	P14.5s	64150CBI ⁵⁾	7 ^{C.58}
H1	12	55	P14.5s	64150NBP	5 ^{C.58}
H1	12	55	P14.5s	64150SV2 ⁵⁾	4 ^{C.58}
H1	12	55	P14.5s	64150ULT ⁵⁾	6 ^{C.58}
H1	24	70	P14.5s	64155	6 ^{C.58}
H1	24	70	P14.5s	64155TSP	6 ^{C.58}
H2	12	55	X511	64173	8 ^{C.58}
H2	24	70	X511	64175	8 ^{C.58}
H3	12	55	PK22s	64151 ⁵⁾	10 ^{C.58}
H3	12	55	PK22s	64151CBI ⁵⁾	11 ^{C.58}
H3	12	55	PK22s	64151NBP	9 ^{C.58}
H3	24	70	PK22s	64156	10 ^{C.58}
H3	24	70	PK22s	64156TSP	10 ^{C.58}
H4	12	60/55	P43t	64193	17 ^{C.58}
H4	12	60/55	P43t	64193CBI ⁹⁾	12 ^{C.58}
H4	12	60/55	P43t	64193NBP	14 ^{C.58}
H4	12	60/55	P43t	64193NRP	14 ^{C.58}
H4	12	60/55	P43t	64193SV2 ⁹⁾	16 ^{C.58}
H4	12	60/55	P43t	64193ULT ⁹⁾	13 ^{C.58}
H4	12	60/55	P43t	64193XR	15 ^{C.58}
H4	12	60/55	P43t	94193	17 ^{C.58}
H4	24	75/70	P43t	64196	17 ^{C.58}
H4	24	75/70	P43t	64196TSP	17 ^{C.58}
H4	24	75/70	P43t	94196	17 ^{C.58}
H6W	12	6	BAX9s	64132	70 ^{C.59}
H6W	12	6	BAX9s	64132ULT	70 ^{C.59}
H7	12	55	PX26d	64210 ⁵⁾	22 ^{C.58}

ECE	V	W		Наименования изделия	
H7	12	55	PX26d	64210CBI ⁸⁾	20 ^{C.58}
H7	12	55	PX26d	64210NBP	19 ^{C.58}
H7	12	55	PX26d	64210NRP	19 ^{C.58}
H7	12	55	PX26d	64210SV2 ⁸⁾	21 ^{C.58}
H7	12	55	PX26d	64210ULT ⁸⁾	21 ^{C.58}
H7	12	55	PX26d	64210XR	20 ^{C.58}
H7	24	70	PX26d	64215	22 ^{C.58}
H7	24	70	PX26d	64215TSP	22 ^{C.58}
H8	12	35	PGJ19-1	64212 ⁵⁾	30 ^{C.58}
H8B ¹³⁾	12	35	PGJ19-1	64242 ⁵⁾	26 ^{C.58}
H9	12	65	PGJ19-5	64213 ⁵⁾	31 ^{C.58}
H9B ¹³⁾	12	65	PGJ19-5	64243 ⁵⁾	32 ^{C.58}
H10	12	42	PY20d	9145RD ⁵⁾	38 ^{C.58}
H11	12	55	PGJ19-2	64211 ⁵⁾	27 ^{C.58}
H11	12	55	PGJ19-2	64211CBI	28 ^{C.58}
H11	12	55	PGJ19-2	64211SV2	27 ^{C.58}
H11	12	55	PGJ19-2	64211NBP	29 ^{C.58}
H11	24	70	PGJ19-2	64216TSP	27 ^{C.58}
H11B ¹³⁾	12	55	PGJ19-2	64241 ⁵⁾	26 ^{C.58}
H13	12	60/55	P26.4t	9008 ⁵⁾	41 ^{C.59}
H15	12	15/55	PGJ23t-1	64176 ⁵⁾	24 ^{C.58}
H15	24	20/60	PGJ23t-1	64177	24 ^{C.58}
H16	12	19	PGJ19-3	64219L+	25 ^{C.58}
H21W	12	21	BAY9s	64136	64 ^{C.59}
H21W	24	21	BAY9s	64138	64 ^{C.59}
H27/1	12	27	PG13	880	43 ^{C.59}
H27/2	12	27	PGJ13	881	44 ^{C.59}
HB2	12	60/55	P43t	9003L ⁵⁾	17 ^{C.58}
HB3	12	60	P20d	9005 ⁵⁾	33 ^{C.58}
HB3	12	60	P20d	9005CBI ⁵⁾	34 ^{C.58}
HB3	12	60	P20d	9005NBP ⁵⁾	35 ^{C.58}
HB3A	12	60	P20d	9005XS ⁵⁾	37 ^{C.58}
HB4	12	51	P22d	9006 ⁵⁾	38 ^{C.58}
HB4	12	51	P22d	9006CBI ⁸⁾	39 ^{C.58}
HB4	12	51	P22d	9006NBP ⁸⁾	36 ^{C.58}
HB4A	12	51	P22d	9006XS ⁵⁾	23 ^{C.58}
HS1	12	35/35	PX43t	64185	17 ^{P.55}
HS1	12	35/55	PX43t	64185SVS	17 ^{C.58}
P21/4W	12	21/4	BAZ15d	7225	47 ^{C.59}
P21/5W	12	21/5	BAY15d	7528	47 ^{C.59}
P21/5W	12	21/5	BAY15d	7528ULT	47 ^{C.59}
P21/5W	24	21/5	BAY15d	7537	47 ^{C.59}
P21/5W	24	21/5	BAY15d	7537TSP	47 ^{C.59}
P21W	12	21	BA15s	7506	45 ^{C.59}
P21W	12	21	BA15s	7506ULT	45 ^{C.59}
P21W	24	21	BA15s	7511	46 ^{C.59}
P21W	24	21	BA15s	7511TSP	46 ^{C.59}
P27W	12	27	W2.5x16d	3156	51 ^{C.59}
P27/7W	12	27/7	W2.5x16q	3157	52 ^{C.59}
PR21W	12	21	BAW15s	7508LDR ⁶⁾	48 ^{C.59}
PR21/5W	12	21/5	BAW15d	7538LDR ⁶⁾	50 ^{C.59}
PY21W	12	21	BAU15s	7507 ³⁾	48 ^{C.59}
PY21W	12	21	BAU15s	7507DC ³⁾	48 ^{C.59}
PY21W	12	21	BAU15s	7507LDA ³⁾	48 ^{C.59}
PY21W	12	21	BAU15s	7507ULT ³⁾	48 ^{C.59}
PY21W	24	21	BAU15s	7510TSP	49 ^{C.59}
R2	12	45/40	P45t	64183 ⁷⁾	18 ^{C.58}
R5W	12	5	BA15s	5007	53 ^{C.59}



ECE	V	W		Наименования изделия	
R5W	12	5	BA15s	5007ULT	53 ^{C.59}
R5W	24	5	BA15s	5627	55 ^{C.59}
R5W	24	5	BA15s	5627TSP	55 ^{C.59}
R10W	12	10	BA15s	5008	53 ^{C.59}
R10W	12	10	BA15s	5008ULT	53 ^{C.59}
R10W	24	10	BA15s	5637	55 ^{C.59}
R10W	24	10	BA15s	5637TSP	55 ^{C.59}
RY10W	12	10	BAU15s	5009	54 ^{C.59}
T4W	12	4	BA9s	3893	71 ^{C.59}
T4W	24	4	BA9s	3930	72 ^{C.59}
T4W	24	4	BA9s	3930TSP	72 ^{C.59}
W2,3W	12	2,3	W2x4.6d	2723	62 ^{C.59}
W16W	12	16	W2.1x9.5d	921	63 ^{C.59}
W21W	12	21	W3x16d	7505	57 ^{C.59}
W21/5W	12	21/5	W3x16q	7515	56 ^{C.59}
W3W	12	3	W2.1x9.5d	2821	59 ^{C.59}
W3W	24	3	W2.1x9.5d	2841	59 ^{C.59}
W5W	12	5	W2.1x9.5d	2825	59 ^{C.59}
W5W	12	5	W2.1x9.5d	2825HCBI	59 ^{C.59}
W5W	12	5	W2.1x9.5d	2825ULT	59 ^{C.59}
W5W	24	5	W2.1x9.5d	2845	59 ^{C.59}
W5W	24	5	W2.1x9.5d	2845TSP	59 ^{C.59}
WY5W	12	5	W2.1x9.5d	2827 ³⁾	61 ^{C.59}
WY5W	12	5	W2.1x9.5d	2827DC	61 ^{C.59}
WY21W	12	21	WX3x16d	7504 ³⁾	58 ^{C.59}
	12	1	W2.1x9.5d	2850CW ¹⁶⁾	59 ^{C.59}
	12	1	W2.1x9.5d	2850WW ¹⁶⁾	59 ^{C.59}
	12	1	BA9s	3850CW ¹⁶⁾	72 ^{C.59}
	12	1	BA9s	3850WW ¹⁶⁾	72 ^{C.59}
	12	1	SV8.5-8	6498CW ¹⁶⁾	65 ^{C.59}
	12	1	SV8.5-8	6498WW ¹⁶⁾	65 ^{C.59}
	12	1,1	BX8.4d	2473MFX6	73 ^{C.59}
	12	1,2	W2x4.6d	2721	62 ^{C.59}
	12	1,2	B8.5d	2721MF	73 ^{C.59}
	12	1,2	BX8.4d	2351MFX6	73 ^{C.59}
	12	1,2	BX8.5d	2721MFX	74 ^{C.59}
	12	1,3	BX8.4d	2431MFX6	73 ^{C.59}
	12	1,5	BX8.4d	2452MFX6	73 ^{C.59}
	12	1,5	B8.5d	2752MF	74 ^{C.59}
	12	1,5	BX8.5d	2752MFX	74 ^{C.59}
	12	2	W2x4.6d	2722	62 ^{C.59}
	12	2	B8.5d	2722MF	74 ^{C.59}
	12	2	BX8.5d	2722MFX	74 ^{C.59}
	12	2	BX8.4d	2352MFX6	73 ^{C.59}
	12	2	W2.1x9.5d	2820	59 ^{C.59}
	12	2	BA9s	3796	71 ^{C.59}
	12	2,3	BX8.4d	2723MFX6	73 ^{C.59}
	12	3	SV7-8	6428	66 ^{C.59}



- 1) Пониженное выделение ультрафиолетового излучения I Для фар проекторного типа I Разрешение ECE и маркировка DOT
- 2) Пониженное выделение ультрафиолетового излучения I C антибликовой полосой для рефлекторных передних фар I Разрешение ECE и маркировка DOT
- 3) Оранжевые лампы для сигналов поворота
- 4) Также есть лампы со стеклянным цоколем (артикул 6411150 или 6411350)
- 5) Лампы соответствуют нормативам ECE R 37 и SAE (DOT)
- 6) Красные лампы для сигналов тормоза / заднего хода
- 7) Тип, пришедший на смену лампе BILUX® AS® (артикул 7951)
- 8) Лампы соответствуют нормативам ECE R 37 и SAE (DOT) I C серебристым колпачком
- 9) C серебристым колпачком

ECE	V	W		Наименования изделия	
	12	3	B10d-14.5	64122MF	75 ^{C.59}
	12	5	BA9s	3860	71 ^{C.59}
	12	5	BA9s	64111 ⁴⁾	69 ^{C.59}
	12	5	SV8.5-8	6413	68 ^{C.59}
	12	5	B10d-14.5	64124MF	75 ^{C.59}
	12	6	W2.1x9.5d	2886X	59 ^{C.59}
	12	10	SV8.5-8	6411	68 ^{C.59}
	12	10	SV8.5-8	6438	67 ^{C.59}
	12	10	SV8.5-8	6461	65 ^{C.59}
	12	10	BA9s	64113 ⁴⁾	69 ^{C.59}
	12	15		LEDDL101	-
	12	15		LEDDL301	-
	12	20	BA9s	64115	69 ^{C.59}
	12	21	BAW15s	7508LDR	48 ^{C.59}
	12	55	P14.5s	62150CBH ¹⁵⁾	7 ^{C.58}
	12	55	PX26d	62210CBH ¹⁵⁾	20 ^{C.58}
	12	60/55	P43t	62193CBH ¹⁵⁾	15 ^{C.58}
	12	60/55	P45t	64198 ¹⁵⁾	18 ^{C.58}
	12	65	PX26d	64217 ¹⁵⁾	22 ^{C.58}
	12	65	PX26d	64218 ¹⁵⁾	22 ^{C.58}
	12	65/45	P29t	9004XV	42 ^{C.59}
	12	65/55	PX29t	9007	40 ^{C.59}
	12	65/70	P43t	64205	17 ^{C.58}
	12	70	PK22s	62151CBH ¹⁵⁾	11 ^{C.58}
	12	80/85	P43t	64206 ¹⁵⁾	17 ^{C.58}
	12	100	P14.5s	62200 ¹⁵⁾	6 ^{C.58}
	12	100	PK22s	62201 ¹⁵⁾	10 ^{C.58}
	12	100	PX14.5s	64152 ^{11) 15)}	6 ^{C.58}
	12	100	PKY22s	64153 ^{12) 15)}	10 ^{C.58}
	12	100/80	P43t	62203 ¹⁵⁾	17 ^{C.58}
	12	100/80	PU43t	64194 ^{12) 15)}	17 ^{C.58}
	12	100/80	P45t	64203 ¹⁵⁾	18 ^{C.58}
	24	100/90	P43t	62248 ¹⁴⁾	17 ^{C.58}
	24	1,2	W2x4.6d	2741	62 ^{C.59}
	24	1,2	B8.5d	2741MF	74 ^{C.59}
	24	1,2	BX8.5d	2741MFX	74 ^{C.59}
	24	2	W2.1x9.5d	2840	59 ^{C.59}
	24	3	SV8.5-8	6421	68 ^{C.59}
	24	3	SV7-8	6430	66 ^{C.59}
	24	5	SV8.5-8	6424	68 ^{C.59}
	24	10	SV8.5-8	6429	68 ^{C.59}
	24	15	BA15s	7529	45 ^{C.59}
	24	75/70	P45t	64199 ¹⁵⁾	18 ^{C.58}
				V-J1D-240-J2A	79 ^{C.59}
				V-J1D-165-J2A	79 ^{C.59}
				M-J1A-260-J2B	79 ^{C.59}



- 10) Использовать только с электронной регулирующей аппаратурой утвержденных типов
- 11) 2600 лм I Как правило, на обычных дорогах
- 12) Как правило, на обычных дорогах
- 13) Новая разработка для облегчения замены и повышения эффективности фар головного света; поставляется по заказу
- 14) Категория SAE. Лампа H4 со строгими допусками по размерам.
- 15) Данные изделия не имеют разрешения ECE. Т.е., их нельзя устанавливать в обычных или дополнительных фарах, если машина будет использоваться на дорогах общественного пользования. I Только для внедорожного применения. I Не для использования на дорогах общественного пользования
- 16) Разрешено только для внутрисалонного использования или вне дорог общего пользования



Обзор ламп по наименованию с контрольными параметрами

Наименования изделия	ECE	V	W		Испытательное напряжение В	Потребляемая мощность Вт	lm	Срок службы В ₅ /Т _c ²⁰⁾	 No.
880	H27/1	12	27	PG13	13,5	max. 31	450±15%	900 ¹⁵⁾	43 ^{C.59}
881	H27/2	12	27	PGJ13	13,5	max. 31	450±15%	900 ¹⁵⁾	44 ^{C.59}
921	W16W	12	16	W2.1x9.5d	13,5	19,4±10%	310±20%	1000 ¹⁵⁾	63 ^{C.59}
2351MFX6		12	1,2	BX8.4d	13,5	1,32±10%	7,5±20%	600/3000	73 ^{C.59}
2352MFX6		12	2	BX8.4d	13,5	2,13±10%	11,8±20%	1500/6000	73 ^{C.59}
2431MFX6		12	1,3	BX8.4d	13,5	1,28±15%	6,5±20%	1300/6000	73 ^{C.59}
2452MFX6		12	1,5	BX8.4d	13,5	1,8±10%	6,5±20%	1700/6500	73 ^{C.59}
2473MFX6		12	1,1	BX8.4d	14,0	1,12±10%	3,6±25%	500/5000	73 ^{C.59}
2721		12	1,2	W2x4.6d	13,5	1,22±15%	7,5±20%	500/2000	62 ^{C.59}
2721MF		12	1,2	B8.5d	13,5	1,2±10%	6,4±25%	500/2000	73 ^{C.59}
2721MFX		12	1,2	BX8.5d	13,5	1,2±10%	6,4±25%	500/2000	74 ^{C.59}
2722		12	2	W2x4.6d	13,5	2±15%	12±20%	1300/4000	62 ^{C.59}
2722MF		12	2	B8.5d	13,5	2±10%	10,2±25%	1300/4000	74 ^{C.59}
2722MFX		12	2	BX8.5d	13,5	2±10%	10,2±25%	1300/4000	74 ^{C.59}
2723	W2,3W	12	2,3	W2x4.6d	13,5	2,3±8%	18,6±20%	350/1200	62 ^{C.59}
2723MFX6		12	2,3	BX8.4d	13,5	2,3±15%	17,3±20%	350/1200	73 ^{C.59}
2741		24	1,2	W2x4.6d	28,0	1,6±8%	7,5±20%	400/2000	62 ^{C.59}
2741MF		24	1,2	B8.5d	28,0	1,6±10%	6,4±25%	400/2000	74 ^{C.59}
2741MFX		24	1,2	BX8.5d	28,0	1,6±10%	6,4±25%	400/2000	74 ^{C.59}
2752MF		12	1,5	B8.5d	13,5	1,8±10%	6,0±20%	1000/6500	74 ^{C.59}
2752MFX		12	1,5	BX8.5d	13,5	1,8±10%	6,0±20%	1000/6500	74 ^{C.59}
2820		12	2	W2.1x9.5d	13,5	2,2±10%	13,5±25%	600/4000	59 ^{C.59}
2821	W3W	12	3	W2.1x9.5d	13,5	3±10%	22±30%	1300/4000	59 ^{C.59}
2825	W5W	12	5	W2.1x9.5d	13,5	5±10%	50±20%	350/1000	59 ^{C.59}
2825HCBI	W5W	12	5	W2.1x9.5d	13,5	5±20%	50±20%	350/1000	59 ^{C.59}
2825ULT	W5W	12	5	W2.1x9.5d	13,5	5±10%	50±20%	700/1500	59 ^{C.59}
2827 ³⁾	WY5W	12	5	W2.1x9.5d	13,5	5±10%	30±20%	350/1000	61 ^{C.59}
2827DC	WY5W	12	5	W2.1x9.5d	13,5	5±10%	30±20%	200/500	61 ^{C.59}
2840		24	2	W2.1x9.5d	28,0	2,6±15%	13±30%	500/5000	59 ^{C.59}
2841	W3W	24	3	W2.1x9.5d	28,0	4±15%	22±30%	500/5000	59 ^{C.59}
2845	W5W	24	5	W2.1x9.5d	28,0	7±10%	50±20%	800/3000	59 ^{C.59}
2845TSP	W5W	24	5	W2.1x9.5d	28,0	7±10%	50±20%	1000/4000	59 ^{C.59}
2850CW ¹⁹⁾		12	1	W2.1x9.5d	13,2	max.1	50±10%	500/1000	59 ^{C.59}
2850WW ¹⁹⁾		12	1	W2.1x9.5d	13,2	max.1	50±10%	500/1000	59 ^{C.59}
2886X		12	6	W2.1x9.5d	13,5	6±10%	85±20%	400/1000	59 ^{C.59}
3156	P27W	12	27	W2.5x16d	13,5	29,2±10%	475/600 ¹⁵⁾	600 ¹⁵⁾	51 ^{C.59}
3157	P27/7W	12	27/7	W2.5x16q	13,5	29,2/	475/ 7,7±10%	600/5000 ¹⁵⁾ 36±15%	52 ^{C.59}
3796		12	2	BA9s	13,5	2,0±8%	12,5±25%	300/750	71 ^{C.59}
3850CW ¹⁹⁾		12	1	BA9s	13,2	max.1	50±10%	500/1000	72 ^{C.59}
3850WW ¹⁹⁾		12	1	BA9s	13,2	max.1	50±10%	500/1000	72 ^{C.59}
3860		12	5	BA9s	13,5	5±15%	50±20%	400/1000	71 ^{C.59}
3893	T4W	12	4	BA9s	13,5	4±10%	35±20%	600/1200	71 ^{C.59}
3930	T4W	24	4	BA9s	28,0	5±10%	35±20%	550/1000	72 ^{C.59}
3930TSP	T4W	24	4	BA9s	28,0	5±10%	35±20%	550/1000	72 ^{C.59}
5007	R5W	12	5	BA15s	13,5	5±10%	50±20%	350/800	53 ^{C.59}
5007ULT	R5W	12	5	BA15s	13,5	5±10%	50±20%	600/1200	53 ^{C.59}
5008	R10W	12	10	BA15s	13,5	10±10%	125±20%	350/800	53 ^{C.59}
5008ULT	R10W	12	10	BA15s	13,5	10±10%	125±20%	600/1200	53 ^{C.59}
5009	RY10W	12	10	BAU15s	13,5	10±10%	75±20%	350/800	54 ^{C.59}
5627	R5W	24	5	BA15s	28,0	7±10%	50±20%	500/1000	55 ^{C.59}
5627TSP	R5W	24	5	BA15s	28,0	7±10%	50±20%	800/2000	55 ^{C.59}
5637	R10W	24	10	BA15s	28,0	12,5±10%	125±20%	400/800	55 ^{C.59}
5637TSP	R10W	24	10	BA15s	28,0	12,5±10%	125±20%	1000/2000	55 ^{C.59}
6411		12	10	SV8.5-8	13,5	10±10%	min. 100	500/1000	68 ^{C.59}
6413		12	5	SV8.5-8	13,5	5±10%	45±20%	1000/2000	68 ^{C.59}
6418	C5W	12	5	SV8.5-8	13,5	5±10%	45±20%	1000/2000	65 ^{C.59}
6418ULT	C5W	12	5	SV8.5-8	13,5	5±10%	45±20%	1500/4000	65 ^{C.59}

Наименования изделия	ECE	V	W		Испытательное напряжение В	Потребляемая мощность Вт	Im	Срок службы В ₃ /Т _c ²⁰⁾	 No.
6421		24	3	SV8.5-8	28,0	3±10%	17±20%	800/1500	68 ^{C.59}
6423	C5W	24	5	SV8.5-8	28,0	7±10%	45±20%	1500/4000	65 ^{C.59}
6424		24	5	SV8.5-8	28,0	7±10%	60±20%	1000/2000	68 ^{C.59}
6428		12	3	SV7-8	13,5	3,5±10%	29±20%	600/1200	66 ^{C.59}
6429		24	10	SV8.5-8	28,0	10±10%	105±20%	300/600	68 ^{C.59}
6430		24	3	SV7-8	28,0	3±10%	22±20%	400/800	66 ^{C.59}
6438		12	10	SV8.5-8	13,5	10±10%	120±25%	500/1000	67 ^{C.59}
6461		12	10	SV8.5-8	13,5	10±10%	105±20%	600/1200	65 ^{C.59}
6498CW ¹⁹⁾		12	1	SV8.5-8	13,2	max. 1	30±10%	500/1000	65 ^{C.59}
6498WW ¹⁹⁾		12	1	SV8.5-8	13,2	max. 1	30±10%	500/1000	65 ^{C.59}
7225	P21/4W	12	21/4	BAZ15d	13,5	25±6%/5±10%	440±15%/15±20%	180//290/1250//4000	47 ^{C.59}
7504 ³⁾	WY21W	12	21	WX3x16d	13,5	25±6%	280±20%	400/600	58 ^{C.59}
7505	W21W	12	21	W3x16d	13,5	25±6%	460±15%	400/600	57 ^{C.59}
7506	P21W	12	21	BA15s	13,5	25±6%	460±15%	250/500	45 ^{C.59}
7506ULT	P21W	12	21	BA15s	13,5	25±6%	460±15%	500/1000	45 ^{C.59}
7507 ³⁾	PY21W	12	21	BAU15s	13,5	25±6%	280±20%	250/500	48 ^{C.59}
7507DC	PY21W	12	21	BAU15s	13,5	25±6%	280±20%	100/250	48 ^{C.59}
7507LDA ³⁾	PY21W	12	21	BAU15s	13,5	25±6%	280±20%	500/1000	48 ^{C.59}
7507ULT ³⁾	PY21W	12	21	BAU15s	13,5	25±6%	280±20%	500/1000	48 ^{C.59}
7508LDR ⁶⁾	PR21W	12	21	BAW15s	13,5	25±6%	110±20%	500/1000	48 ^{C.59}
7510TSP	PY21W	24	21	BAU15s	28,0	28±6%	280±20%	250/500	49 ^{C.59}
7511	P21W	24	21	BA15s	28,0	28±6%	460±15%	200/400	46 ^{C.59}
7511TSP	P21W	24	21	BA15s	28,0	28±6%	460±15%	250/500	46 ^{C.59}
7515	W21/5W	12	21/5	W3x16q	13,5	25±6%/6±10%	440±15%/35±20%	400//600/> 3000//> 3000	56 ^{C.59}
7528	P21/5W	12	21/5	BAY15d	13,5	25±6%/6±10%	440±15%/35±20%	180//290/1250//4000	47 ^{C.59}
7528ULT	P21/5W	12	21/5	BAY15d	13,5	25±6%/6±10%	440±15%/35±20%	300//3000/800//6000	47 ^{C.59}
7529		24	15	BA15s	28,0	15±10%	210±25%	100/300	45 ^{C.59}
7537	P21/5W	24	21/5	BAY15d	28,0	28±6%/10±10%	440±15%/40±20%	65//600160//1600	47 ^{C.59}
7537TSP	P21/5W	24	21/5	BAY15d	28,0	28±6%/11 max.	440±15%/40±20%	100//1000200//2000	47 ^{C.59}
7538LDR ⁶⁾	PR21/5W	12	21/5	BAW15d	13,5	25±6%/6±10%	105±20%/8±25%	300//3000/800//6000	50 ^{C.59}
9003L ⁵⁾	HB2	12	60/55	P43t	12,8	max. 72/65	1500/910±10%	120//590/240//1190	17 ^{C.58}
9004XV	HB1	12	65/45	P29t	12,8	max. 70/50	1200/700±15%	200//125/375//250	42 ^{C.59}
9005 ⁵⁾	HB3	12	60	P20d	13,2	max. 73	1860±12%	280/550	33 ^{C.58}
9005CBI ⁵⁾	HB3	12	60	P20d	13,2	max. 73	1860±12%	280/550	34 ^{C.58}
9005NBP ⁵⁾	HB3	12	60	P20d	13,2	max. 73	1860±12%	280/550	29 ^{C.58}
9005XS ⁵⁾	HB3A	12	60	P20d	13,2	max. 73	1860±12%	280/550	37 ^{C.58}
9006 ⁵⁾	HB4	12	51	P22d	12,8	max. 62	1095±15%	1200/2590	38 ^{C.58}
9006CBI ⁸⁾	HB4	12	51	P22d	13,2	max. 62	1095±15%	860/1720	39 ^{C.58}
9006NBP ⁸⁾	HB4	12	51	P22d	13,2	max. 62	1095±15%	860/1720	36 ^{C.58}
9006XS ⁵⁾	HB4A	12	51	P22d	13,2	max. 62	1095±15%	860/1720	23 ^{C.58}
9007	HB5	12	65/55	PX29t	12,8	max. 70/60	1350/1000±10%	250/500(14,0V) ¹⁵⁾	40 ^{C.59}
9008 ⁵⁾	H13	12	60/55	P26.4t	13,2	max. 75/68	1700/1100±15%	170//1290/350//2590	41 ^{C.59}
9145RD ⁵⁾	H10	12	42	PY20d	13,2	max. 50	850±15%	860/1720	38 ^{C.58}
62150CBH ¹⁸⁾		12	55	P14.5s	13,2	max. 68	700±10%	200/400	7 ^{C.58}
62151CBH ¹⁸⁾		12	70	PK22s	13,2	max. 75	750±10%		11 ^{C.58}
62193CBH ¹⁸⁾		12	60/55	P43t	13,2	max. 75/68			15 ^{C.58}
62200 ¹⁸⁾	H1	12	100	P14.5s	13,2	93±8%	2600±10%	1000/2000	6 ^{C.58}
62201 ¹⁸⁾	H3	12	100	PK22s	13,2	max. 100	2300±10%	50/200	10 ^{C.58}
62203 ¹⁸⁾		12	100/80	P43t	13,2	max. 103/80	2900±10%/1500±15%	50//X/90//200	17 ^{C.58}
62210CBH ¹⁸⁾		12	55	PX26d	13,2	max. 58			20 ^{C.58}
62248 ¹⁸⁾	H4	24	100/90	P43t	28	max. 110/99	2600±15%/1700±15%	150/300	17 ^{C.58}
64111 ⁴⁾		12	5	BA9s	13,5	5±7,5%	80±15%	150/500	69 ^{C.59}
64113 ⁴⁾		12	10	BA9s	13,5	10±7,5%	200±15%	150/400	69 ^{C.59}
64115		12	20	BA9s	13,5	22,5±7,5%	450±15%	150/500	69 ^{C.59}

ОБЩИЙ ОБЗОР ПРОДУКЦИИ / УКАЗАТЕЛЬ

Наименования изделия	ECE	V	W		Испытательное напряжение В	Потребляемая мощность Вт	Im	Срок службы В ₃ /Т _c ²⁰⁾	 No.
64122MF		12	3	B10d-14.5	13,5	3±7,5%	29±15%	900/2000	75 ^{C.59}
64124MF		12	5	B10d-14.5	13,5	5±7,5%	53±15%	900/2000	75 ^{C.59}
64132	H6W	12	6	BAX9s	13,5	7±5%	125±12%	350/700	70 ^{C.59}
64132ULT	H6W	12	6	BAX9s	13,5	7±5%	125±12%	600/1000	70 ^{C.59}
64136	H21W	12	21	BAY9s	13,5	25±5%	600±12%	300/600	64 ^{C.59}
64138	H21W	24	21	BAY9s	28,0	28±5%	600±125%	150/400	64 ^{C.59}
64150 ⁵⁾	H1	12	55	P14.5s	13,2	max. 68	1550±15%	400/650	6 ^{C.58}
64150CBI ⁵⁾	H1	12	55	P14.5s	13,2	max. 68	1550±15%	400/650	7 ^{C.58}
64150NBP	H1	12	55	P14.5s	13,2	max. 68	1550±15%	150/300	5 ^{C.58}
64150SV2 ⁵⁾	H1	12	55	P14.5s	13,2	max. 68	1550±15%	250/450	6 ^{C.58}
64150ULT ⁵⁾	H1	12	55	P14.5s	13,2	max. 68	1550±15%	1200/2000	6 ^{C.58}
64151 ⁵⁾	H3	12	55	PK22s	13,2	max. 68	1450±15%	400/650	10 ^{C.58}
64151CBI ⁵⁾	H3	12	55	PK22s	13,2	max. 68	1450±15%	400/650	11 ^{C.58}
64151NBP	H3	12	55	PK22s	13,2	max. 68	1450±15%	150/300	9 ^{C.58}
64152 ^{11) 18)}		12	100	PX14.5s	13,2	93±5%	2600±10%	22,5/50 ¹⁵⁾	6 ^{C.58}
64153 ^{12) 18)}		12	100	PKY22s	13,2	85±5%	2300±10%	50 ¹⁵⁾	10 ^{C.58}
64155	H1	24	70	P14.5s	28,0	max. 84	1900±15%	400/650	6 ^{C.58}
64155TSP	H1	24	70	P14.5s	28,0	max. 84	1900±15%	600/1200	6 ^{C.58}
64156	H3	24	70	PK22s	28,0	max. 84	1750±15%	400/650	10 ^{C.58}
64156TSP	H3	24	70	PK22s	28,0	max. 84	1750±15%	600/1200	10 ^{C.58}
64173	H2	12	55	X511	13,2	max. 84	1800±270	90/250	8 ^{C.58}
64175	H2	24	70	X511	28,0	max. 84	2150±15%	90/250	8 ^{C.58}
64176 ⁵⁾	H15	12	15/55	PGJ23t-1	13,2	max. 19/64	200/ 1330±10%	2000//4000/ 250//300	24 ^{C.58}
64177	H15	24	20/60	PGJ23t-1	28,0	max. 84	2150±15%	90/250	24 ^{C.58}
64183 ⁷⁾	R2	12	45/40	P45t	13,2	48,5/ 46,5±6%	1030/740 +12%/+5% -15%	250//400/ 500//900	18 ^{C.58}
64185	HS1	12	35/35	PX43t	13,2	max. 36,8/ 36,8	825/ 520±15%	150//150/ 300//300	17 ^{C.58}
64185SVS	HS1	12	35/55	PX43t	13,2	max. 36,8/ 36,8	820/520 ±15%	150//150/ 300//300	17 ^{C.58}
64193	H4	12	60/55	P43t	13,2	max. 75/68	1650/1000 ±12%/±15%	250//400/ 500//900	17 ^{C.58}
64193CBI ⁹⁾	H4	12	60/55	P43t	13,2	max. 75/68	1650/1000 ±12%/±15%	250//400/ 500//900	12 ^{C.58}
64193NBP	H4	12	60/55	P43t	13,2	max. 75/68	1650/1000 ±10%/±7%	250//400/ 500//900	14 ^{C.58}
64193NRP	H4	12	60/55	P43t	13,2	max. 75/68	1650/1000 ±12%/±15%	250//400/ 500//900	14 ^{C.58}
64193SV2 ⁹⁾	H4	12	60/55	P43t	13,2	max. 75/68	1650/1000 ±10%/±7%	250//400/ 450//700	16 ^{C.58}
64193ULT ⁹⁾	H4	12	60/55	P43t	13,2	max. 75/68	1650/1000 ±12/±15%	250//1200/ 500//3000	13 ^{C.58}
64193XR	H4	12	60/55	P43t	13,2	max. 75/68	1650/1000 ±15%	50//100/ 150//350	15 ^{C.58}
64194 ^{12) 18)}		12	100/80	PU43t	13,2	max. 109/85	2900/1500	75/150 ±15%	17 ^{C.58}
64196	H4	24	75/70	P43t	28,0	max. 85/80	1900/1200 ±15%	170//350/ 400//800	17 ^{C.58}
64196TSP	H4	24	75/70	P43t	28,0	max. 85/80	1900/1200 ±15%	140//300/ 450//1000	17 ^{C.58}
64198 ¹⁸⁾	R2	12	60/55	P45t	13,2	max. 75/68	1650/1000 ±15%	250//400/ 500//900	18 ^{C.58}
64199 ¹⁸⁾	H4	24	75/70	P45t	28,0	max. 85/80	1900/1200 ±15%	400/800	18 ^{C.58}
64203 ¹⁸⁾		12	100/80	P45t	13,2	max. 109/85	2600/1500 ±15%	50//110/ 75//150	18 ^{C.58}
64205	H7	12	65/70	P43t	13,2	max. 75/69	2000/1350 ±10%	70//100/ 100//200	17 ^{C.58}
64206 ¹⁸⁾		12	80/85	P43t	13,2	max. 90/85	2400/1750 ±10%	70//100 100//200	17 ^{C.58}
64210 ⁵⁾	H7	12	55	PX26d	13,2	max. 58	1500±10%	330/550	22 ^{C.58}
64210CBI ⁸⁾	H7	12	55	PX26d	13,2	max. 58	1500±10%	330/550	20 ^{C.58}
64210NBP	H7	12	55	PX26d	13,2	max. 58	1500±10%	150/250	19 ^{C.58}
64210NRP	H7	12	55	PX26d	13,2	max. 58	1500±10%	100/200	19 ^{C.58}
64210SV2 ⁸⁾	H7	12	55	PX26d	13,2	max. 58	1500±10%	250/450	21 ^{C.58}
64210ULT ⁸⁾	H7	12	55	PX26d	13,5	max. 58	1500±10%	700/1000	21 ^{C.58}
64210XR	H7	12	55	PX26d	13,2	max. 58	1500±10%	100/200	20 ^{C.58}

Наименования изделия	ECE	V	W		Испытательное напряжение В	Потребляемая мощность Вт	lm	Срок службы В ₃ /Т _c ²⁰⁾	 No.
64211 ⁵⁾	H11	12	55	PGJ19-2	13,2	max. 62	1350±10%	350/500	27 ^{C.58}
64211CBI	H11	12	55	PGJ19-2	13,2	max. 62	1350±10%	450/930	28 ^{C.58}
64211SV2	H11	12	55	PGJ19-2	13,5	max. 62	1350±10%	250/450	27 ^{C.58}
64211NBP	H11	12	55	PGJ19-2	13,5	max. 65	1350±10%	150/250	29 ^{C.58}
64212 ⁵⁾	H8	12	35	PGJ19-1	13,2	max. 43	800±15%	400/800	30 ^{C.58}
64213 ⁵⁾	H9	12	65	PGJ19-5	13,2	max. 73	2100±10%	250/500	31 ^{C.58}
64215	H7	24	70	PX26d	28,0	max. 75	1750±10%	220/500	22 ^{C.58}
64215TSP	H7	24	70	PX26d	28,0	max. 80	1750±10%	500/1000	22 ^{C.58}
64216TSP	H11	24	70	PGJ19-2	28,0	max. 80	1600±10%	500/1000	27 ^{C.58}
64217 ¹⁸⁾		12	65	PX26d	13,2	max. 73	2100±10%	250/500	22 ^{C.58}
64218 ¹⁸⁾		12	65	PX26d	13,2	max. 73	2100±10%	250/500	22 ^{C.58}
64219L+	H16	12	19	PGJ19-3	13,2	max. 26	500±10% -15%	1150/2000	25 ^{C.58}
64241 ⁵⁾	H11B ¹³⁾	12	55	PGJY19-2	13,2	max. 62	1350±10%	350/440	26 ^{C.58}
64242 ⁵⁾	H8B ¹³⁾	12	35	PGJY19-1	13,2	max. 43	800±15%	400/620	26 ^{C.58}
64243 ⁵⁾	H9B ¹³⁾	12	65	PGJY19-5	13,2	max. 73	2100±10%	250/500	32 ^{C.58}
66140SVS ¹⁾	D1S ¹⁰⁾	¹⁰⁾	35	PK32d-2	13,5	35±3%	3200±15%	1500/2500	1 ^{C.58}
66144 ¹⁾	D1S ¹⁰⁾	¹⁰⁾	35	PK32d-2	13,5	35±3%	3200±15%	2000/3000	1 ^{C.58}
66144CBI ¹⁾	D1S ¹⁰⁾	¹⁰⁾	35	PK32d-2	13,5	35±3%	3200±15%	2000/3000	1 ^{C.58}
66154 ²⁾	D1R ¹⁰⁾	¹⁰⁾	35	PK32d-3	13,5	35±3%	2800±16%	2000/3000	2 ^{C.58}
66154CBI ¹⁾	D1R ¹⁰⁾	¹⁰⁾	35	PK32d-3	13,5	35±3%	2800±15%	1500/2000	2 ^{C.58}
66240 ¹⁾	D2S ¹⁰⁾	¹⁰⁾	35	P32d-2	13,5	35±3%	3200±15%	2000/3000	3 ^{C.58}
66240CBI ¹⁾	D2S ¹⁰⁾	¹⁰⁾	35	P32d-2	13,5	35±3%	3200±15%	1500/2500	3 ^{C.58}
66240SVS ¹⁾	D2S ¹⁰⁾	¹⁰⁾	35	P32d-2	13,5	35±3%	3200±15%	1500/2500	3 ^{C.58}
66250 ²⁾	D2R ¹⁰⁾	¹⁰⁾	35	P32d-3	13,5	35±3%	2800±16%	2000/3000	4 ^{C.58}
66250CBI ²⁾	D2R ¹⁰⁾	¹⁰⁾	35	P32d-3	13,5	35±3%	2800±16%	1500/2500	4 ^{C.58}
66340 ¹⁾	D3S ¹⁰⁾	¹⁰⁾	35	PK32d-5	13,5	35±3%	3200±15%	1500/2500	1 ^{C.58}
66350 ²⁾	D3R ¹⁰⁾	¹⁰⁾	35	PK32d-6	13,5	35±3%	2800±16%	1800/2500	2 ^{C.58}
66440 ¹⁾	D4S ¹⁰⁾	¹⁰⁾	35	P32d-5	13,5	35±3%	3200±15%	1500/2500	3 ^{C.58}
66450 ²⁾	D4R ¹⁰⁾	¹⁰⁾	35	P32d-6	13,5	35±3%	2800±16%	1500/2500	4 ^{C.58}
66548 ²⁾	D8S ¹⁰⁾	¹⁰⁾	25	PK32d-1	13,5	35±3%	3200±15%	2000/3000	1 ^{C.58}
94193	H4	12	60/55	P43t	13,2	max. 75/68	1650±12%/ 1000±15%	300//1100/ 500//2400	17 ^{C.58}
94196	H4	24	75/70	P43t	28,0	max. 85/80	1900/1200/ ±15%	170//500/ 400/1500	17 ^{C.58}
LEDDRL101		12	15		14,0	15,0	400	5000	-
LEDDRL301		12	15		14,0	13,5	300	5000	-
XENAELECTRON XT5-1-D1/24V	D1S & D1R	24	35		13,5	ca. 41 ¹⁶⁾		> 3000	77 ^{C.58}
XENAELECTRON XT5-2-D1/12V BH	D1S & D1R	12	35		13,5	ca. 41 ¹⁶⁾		> 3000	78 ^{C.58}
XENAELECTRON XT5-2-D3/12V BH	D3S & D3R	12	35		13,5	ca. 41 ¹⁷⁾		> 3000	78 ^{C.58}
XENAELECTRON XT5-3-D1/24V TAB	D1S & D1R	24	35		13,5	ca. 41 ¹⁶⁾		> 3000	76 ^{C.58}
XENAELECTRON XT5-D1/12V	D1S & D1R	12	35		13,5	ca. 41 ¹⁶⁾		> 3000	77 ^{C.58}
XENAELECTRON 35XT6-S-D3/12V	D3S & D3R	12	35		13,5	ca. 41 ¹⁶⁾		> 3000	78 ^{C.58}
XENAELECTRON 25XT6-A/12V	D8S	12	25		13,5	ca. 41 ¹⁶⁾		> 3000	78 ^{C.58}
M-J1A-260-J2B									79 ^{C.58}
V-J1D-240-J2A									79 ^{C.58}
V-J1D-165-J2A									79 ^{C.58}

- 1) Пониженное выделение ультрафиолетового излучения | Для фар проекторного типа | Разрешение ECE и маркировка DOT
- 2) Пониженное выделение ультрафиолетового излучения | С антибликовой полосой для рефлекторных передних фар | Разрешение ECE и маркировка DOT
- 3) Оранжевые лампы для сигналов поворота
- 4) Также есть лампы со стеклянным цоколем (артикул 6411150 или 6411350)
- 5) Лампы соответствуют нормативам ECE R 37 и SAE (DOT)
- 6) Красные лампы для сигналов тормоза / заднего хода
- 7) Тип, пришедший на смену лампе BILUX® AS® (артикул 7951)
- 8) Лампы соответствуют нормативам ECE R 37 и SAE (DOT) | С серебристым колпачком
- 9) С серебристым колпачком
- 10) Использовать только с ЭПРА утвержденных типов
- 11) 2600 лм | Как правило, на обычных дорогах
- 12) Как правило, на обычных дорогах
- 13) Новая разработка для облегчения замены и повышения эффективности фар головного света; поставляется по заказу
- 14) Категория SAE. Лампа H4 со строгими допусками по размерам.
- 15) B50 – средний срок службы. Расшифровка: однонитевая лампа, например: 100 двухнитевая лампа, например: 100/300
- 16) Для работы газоразрядной лампы OSRAM D1 XENARC® 35 Вт
- 17) Для работы газоразрядной лампы OSRAM D3 XENARC® 35 Вт
- 18) Данные изделия не имеют разрешения ECE. Т.е., их нельзя устанавливать в обычных или дополнительных фарах, если машина будет использоваться на дорогах общественного пользования. | Только для внедорожного применения. | Не для использования на дорогах общественного пользования
- 19) Разрешено только для внутрисалонного использования или вне дорог общего пользования

20) Что означают В₃ и Т_c в обозначении срока службы лампы?















Рассматривая срок службы автомобильных ламп, рассчитанных на определенное время работы, можно увидеть, что они имеют одинаковые или сходные характеристики выхода из строя. Если нанести срок службы отдельных ламп на логарифмическую шкалу, мы получим так называемую «кривую распределения Вейбулла». В ходе стабильного производственного процесса график срока службы является прямой линией из различных отдельных значений. Для своих автомобильных ламп OSRAM указывает значение В₃, обозначающее время, за которое вышли из строя 3% тестируемых ламп, а также значение Т_c (показатель Вейбулла), обозначающее время, за которое вышли из строя 63,2% ламп. Раньше указывался только средний срок службы, который в данной системе соответствует параметру В₅₀ (время выхода из строя 50% ламп). По значениям В₃ и Т_c можно получить представление о распределении срока службы лампы и о ее качестве

Пояснение: однонитевая лампа, например: 100/300
 двухнитевая лампа, например: 100//300/500//100

$\underbrace{\hspace{10em}}_{B_3} \quad \underbrace{\hspace{10em}}_{T_c}$

УСЛОВНЫЕ ОБОЗНАЧЕНИЯ

Символы

	Международная маркировка категории
	Штекерный соединитель для лампы
	Штекерный соединитель для ЭПРА
	Номинальная мощность, Вт
	Напряжение, В
	Световой поток, лм
	Цветовая температура, К
	Температурный диапазон
	Цоколь
	Рис. №
	Ширина, мм
	Высота, мм
	Длина, мм
	Единица отгрузки

Любые манипуляции продукцией или упаковкой OSRAM, включая изменения, переработку или повторное нанесение штампов и т.п., запрещены и являются нарушением зарегистрированных прав на торговую марку. Подобные изменения могут негативно отразиться на технических характеристиках продукции, повредить изделия или вызвать повреждения и травмы, за которые OSRAM не несет никакой ответственности.

Дополнительную информацию о нашей продукции можно получить на сайте www.osram.com или www.osram.ru



Отпечатано на бумаге, обработанной не содержащим хлора отбеливателем. Напечатано в России. Изменения могут быть внесены без уведомления. Ошибки и упущения оговорены.

Маркировка на цоколе

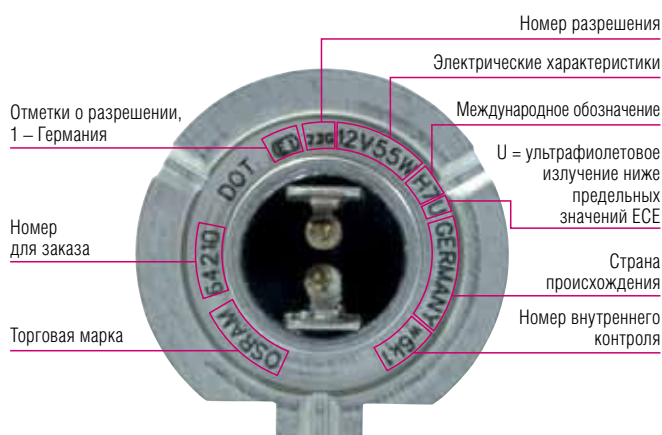

На примере лампы OSRAM H7 представлена самая важная информация, которая наносится на цоколь лампы.

Расшифровка условных обозначений

	Не прикасаться к стеклянной колбе; при установке держать за цоколь		Не выбрасывать с бытовыми отходами
	Высокий уровень УФ излучения		1. 0 2. Выключать фары перед заменой ламп
	Только квалифицированные специалисты могут устанавливать и обслуживать ЭПРА ксеноновых ламп		Для ксеноновых ламп с внешним блоком розжига
	> 200 °C Внимание: высокая температура		Регулирование яркости лампы невозможно
	Опасное напряжение		При установке или снятии пользоваться защитными перчатками
	Не использовать лампу в случае трещин или иных повреждений стеклянной колбы		Защитить от брызг
	При установке или снятии пользоваться защитными очками		Применять только в экранированных светильниках
	Нельзя использовать для освещения жилых помещений		

КЛАССИФИКАЦИЯ АВТОМОБИЛЬНЫХ ЛАМП ПО ТИПУ И НАЗНАЧЕНИЮ

Противотуманные фары



Габаритные / стояночные огни



Указатель поворота, стоп-сигналы, задний противотуманный фонарь и фонари заднего хода



P21W ● P21/5W ● H21W



Подсветка номерного знака

W5W ● T4W ● R5W ● C5W ●



Боковые габаритные огни

W5W ● T4W ● C5W ● R5W ●



Подсветка номерного знака

W5W ● T4W ● R5W ● C5W ●



Ближний / дальний свет



Указатель поворота

P21W ● PY21W ● H21W



Габаритные / стояночные огни

W3W ● W5W ● T4W ●



R5W ● R10W ●



Боковые габаритные огни

W3W



Габаритные / стояночные огни

R5W ● R10W ●



Указатель поворота, стоп-сигналы, задний противотуманный фонарь и фонари заднего хода



P21W ● P21/5W ● H21W



PY21W ● W5W ●

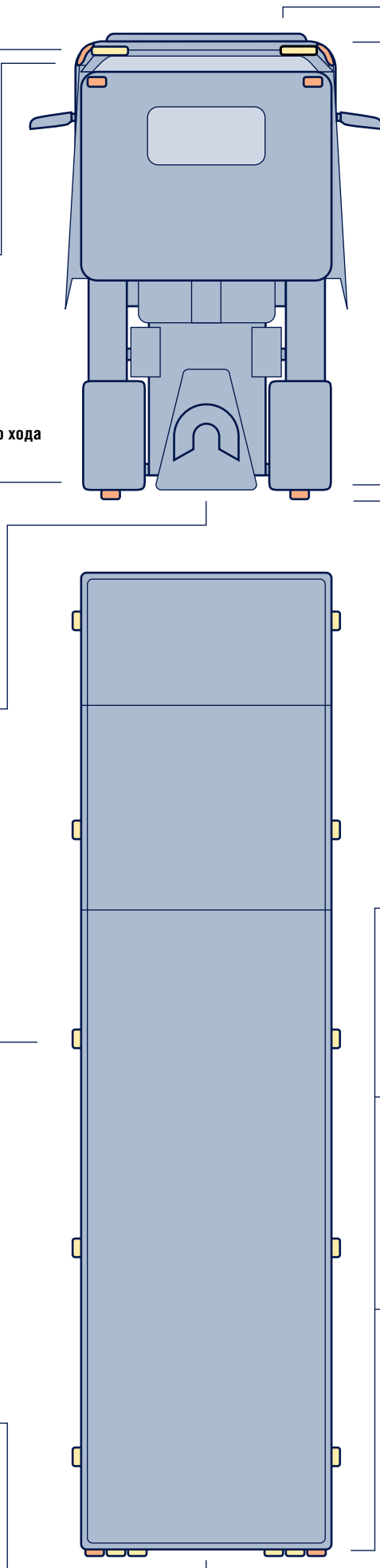

КЛАССИФИКАЦИЯ АВТОМОБИЛЬНЫХ ЛАМП ПО ТИПУ И НАЗНАЧЕНИЮ

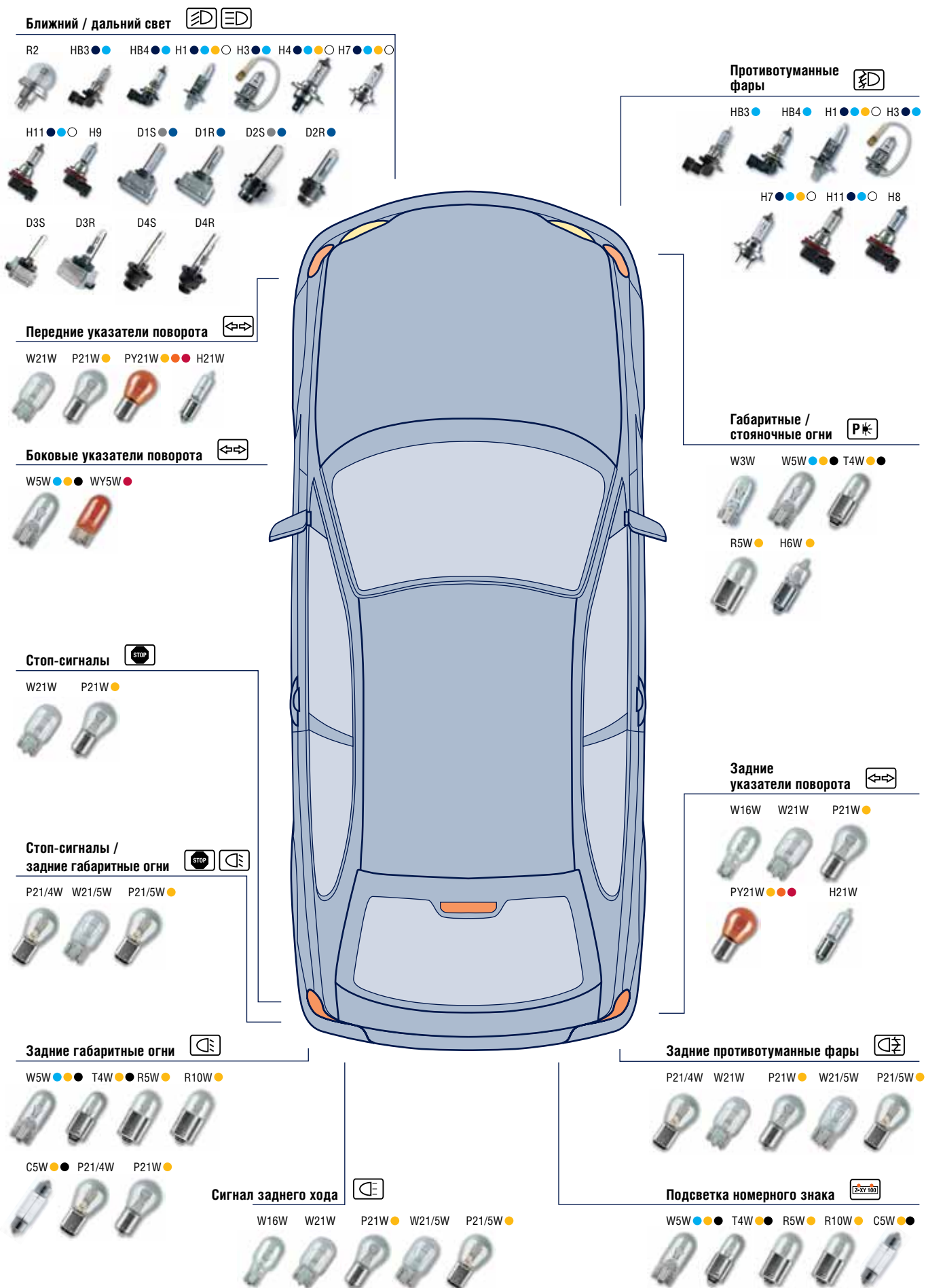

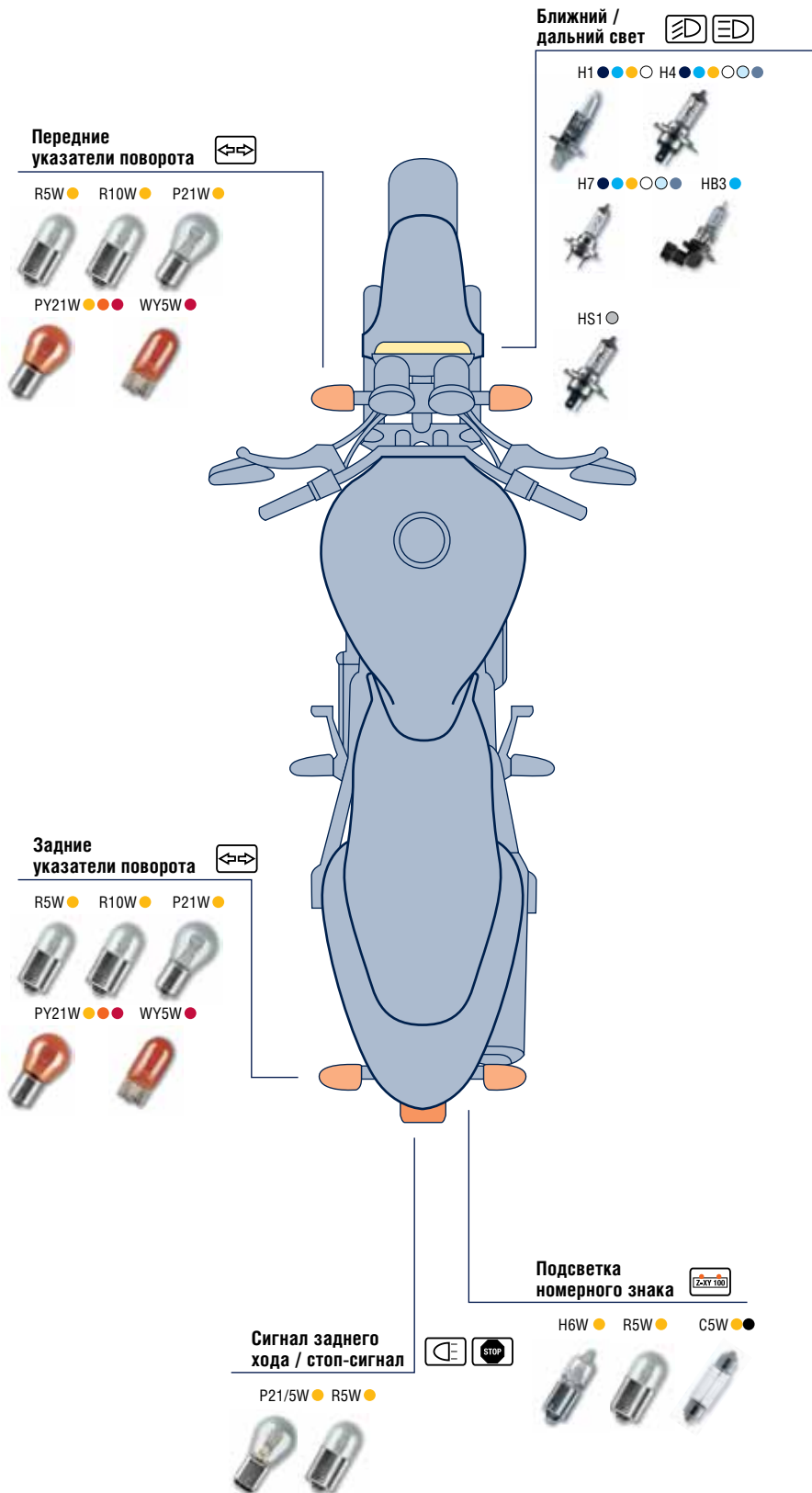

- NIGHT BREAKER® PLUS**
 - На 90% больше света на дороге¹⁾
 - Световой конус длиннее на 35 м¹⁾
 - Свет белее на 10%¹⁾
 - Срок службы больше на 50%²⁾ (увеличенный срок службы)
- SILVERSTAR® 2.0**
 - На 60% больше света на дороге¹⁾
 - Световой конус длиннее на 20 м¹⁾
 - Срок службы вдвое больше³⁾
- COOL BLUE® INTENSE**
 - Яркий бело-голубоватый свет (до 4200 К, схож со светом стандартных ксеноновых ламп).
 - На 20% больше света на дороге³⁾
 - Белый (схож с дневным) свет меньше утомляет глаза
- XENARC® SILVERSTAR®**
 - Самая мощная ксеноновая автомобильная лампа в мире
 - На 30% и 130% больше света на дороге по сравнению со стандартными ксеноновыми и галогенными лампами
 - Световой конус длиннее на 20 м⁴⁾
- XENARC® COOL BLUE® INTENSE**
 - На 20% больше света на дороге⁵⁾, прекрасно освещает дорогу и создает неповторимый стиль
 - Еще более высокая цветовая температура (5500 К), прозрачная внешняя колба и более равномерное распределение света
- ULTRA LIFE**
 - Первая автомобильная лампа с 3-летней гарантией⁷⁾
 - Работает втрое дольше¹⁾
 - Идеально подходит для использования в качестве ДХО
 - Идеальна в случае затрудненной замены
- DIADEM®**
 - Становятся видимыми только при включении
 - Интерференционное покрытие взамен окраски
 - Цвет со временем не тускнеет
 - Срок службы вдвое больше¹⁾
 - Ненавязчивый опаловый отблеск в выключенном состоянии
- DIADEM® Chrome**
 - Становятся видимыми только при включении
 - Интерференционное покрытие взамен окраски
 - Цвет со временем не тускнеет
 - В выключенном состоянии лампа почти не видна
- NIGHT RACER® PLUS**
 - На 90% больше света на дороге¹⁾
 - Световой конус длиннее на 35 м¹⁾
- X-RACER®**
 - Яркий бело-голубоватый свет (до 4200 К, схож со светом стандартных ксеноновых ламп).
 - На 20% больше света⁵⁾
- TRUCKSTAR® PRO**
 - На 100% больше света на дороге¹⁾
 - Срок службы в 2,5 раза больше³⁾
 - Для тех, кому нужны надежные и долговечные лампы
- OSRAM LED Retrofits®)**
 - Совершенно новый световой эффект за счет повышения цветовой температуры до 6000 К
 - Снижение энергопотребления на 80% по сравнению со стандартными лампами
 - Равномерное распределение света
 - Ассортимент: LEDW5W, LEDT4W и LEDC5W (аналоги галогенным лампам C5W, W5W и T4W)
 - Два варианта: «теплый» (4000 К) или «холодный» (6000 К) свет
 - Сменные светодиодные лампы для подсветки номерного знака и габаритных огней (Off-Road)
- OSRAM LED LIGHT@DAY® daytime running light**
 - Дневные ходовые огни OSRAM LED LIGHT@DAY®
 - Броский дизайн: закругленная конструкция придает машине более динамичный вид
 - Двойной функционал: дневной ходовой и габаритный огонь
 - Цветовая температура до 6000 К
 - Подходят для большинства автомобилей, легко устанавливаются
 - Низкое энергопотребление
 - Благодаря высокой степени влагозащитности IP 69K мойка автомобиля под высоким давлением не приведет к выходу огней из строя
 - Полностью сертифицированы (ECE R87)

1) В сравнении со стандартными лампами 2) В сравнении с поколением NIGHT BREAKER® 3) В сравнении с поколением SILVERSTAR® 4) В сравнении со стандартными лампами, субъективное ощущение для внутреннего использования или вне дорог общего пользования 5) В сравнении со стандартными газоразрядными лампами с покрытием 6) В сравнении со стандартными лампами 7) Подробнее условия приведены на сайте www.osram.de/ant-garantie 8) По сравнению со стандартными лампами (в зависимости от системы передних фар) 9) Разрешено только